

MS 171, 181, 211

STIHL



2 - 47 Használati utasítás



Tartalomjegyzék

| | | |
|----|---|----|
| 1 | Ehhez a használati utasításhoz..... | 2 |
| 2 | Biztonsági tudnivalók..... | 3 |
| 3 | Visszaható erők..... | 7 |
| 4 | Munkatechnika..... | 9 |
| 5 | Vágóberendezés..... | 15 |
| 6 | Vezetőlemez és fűrészlánc felszerelése (oldalsó láncfeszítés)..... | 16 |
| 7 | Vezetőlemez és fűrészlánc felszerelése (Láncgyorsfeszítés)..... | 17 |
| 8 | A fűrészlánc feszítése (oldalsó láncfeszítés) | 19 |
| 9 | A fűrészlánc feszítése (Láncgyorsfeszítés) | 19 |
| 10 | Fűrészlánc feszítésének ellenőrzése..... | 20 |
| 11 | Üzemanyag..... | 20 |
| 12 | Üzemanyag betöltése..... | 21 |
| 13 | Lánckenőolaj..... | 25 |
| 14 | Lánckenőolaj betöltése..... | 25 |
| 15 | Lánckenés ellenőrzése..... | 26 |
| 16 | Láncfék..... | 26 |
| 17 | Téli működtetés..... | 27 |
| 18 | Motor beindítása / leállítása..... | 28 |
| 19 | Üzemeltetési tanácsok..... | 31 |
| 20 | Vezetőlemez rendbentartása..... | 32 |
| 21 | Burkolat..... | 33 |
| 22 | Levegőszűrő rendszer..... | 33 |
| 23 | Levegőszűrő tisztítása..... | 33 |
| 24 | A gázosító beállítása..... | 34 |
| 25 | Gyújtógyertya..... | 35 |
| 26 | Motor működése..... | 35 |
| 27 | A berendezés tárolása..... | 35 |
| 28 | Lánczerék ellenőrzése és cseréje..... | 36 |
| 29 | Fűrészlánc ápolása és élezése..... | 37 |
| 30 | Karbantartási és ápolási tanácsok..... | 40 |
| 31 | Az elkopás csökkentése és a károsodások elkerülése..... | 42 |
| 32 | Fontos alkotórészek..... | 43 |
| 33 | Műszaki adatok..... | 44 |
| 34 | Alkatrészbeszerzés..... | 45 |
| 35 | Javítási tanácsok..... | 46 |
| 36 | Eltávolítása..... | 46 |
| 37 | EK Megfelelőségi nyilatkozat..... | 46 |
| 38 | A gyártó UK/CA megfelelőségi nyilatkozata | 47 |
| 39 | Címek..... | 47 |

1 Ehhez a használati utasításhoz

Ez a használati utasítás STIHL motorfűrészre vonatkozik, amely a szövegben mint motoros berendezés is szerepel.

1.1 Képi szimbólumok

A berendezésben található képi szimbólumok jelentését ebben a használati utasításban részletesen ismertettük.

A készüléktől és a felszereltségtől függően a készüléken a következő képi szimbólumokat helyezhetik el.



Üzemanyagtartály; benzinből és motorolajból álló üzemanyag-keverék



A lánckenőolaj tartalva; lánckenőolaj



A láncfék reteszeltése és kioldása



Utánfutófék



A lánc haladási iránya



Ematic; a lánckenőolaj-mennyiség átállítása



A fűrészlánc megfeszítése



A beszívott levegő vezetése: téli működtetés



A beszívott levegő vezetése: nyári működtetés



Fogantyúfűtés



A dekompresszorszелеp működtetése



A kézi üzemanyag-szivattyú működtetése

1.2 A szövegrészek jelölése



FIGYELMEZTETÉS

Figyelmeztetés baleset- és személyi sérülés, valamint jelentős anyagi károk veszélyére.

TUDNIVALÓ

Figyelmeztetés a berendezés vagy az alkotórészek sérülésének veszélyére.

1.3 Műszaki továbbfejlesztés

A STIHL cég valamennyi gépének és munkaeszközének állandó továbbfejlesztésén fáradozik; ezért a gép formájára, műszaki paramétereire és felszerelésére vonatkozóan a változtatás jogát fenntartjuk.

Ezért az ebben a használati utasításban közölt alapján, és az ábrák szerint támasztott követeléseknek eleget tenni nem tudunk.

2 Biztonsági tudnivalók



A motorfűrészsel végzett munka során különleges óvintézkedéseket kell fogantatni, mert a munkavégzés nagy láncsebességgel történik, a vágófogak pedig nagyon élesek.



Az első üzembe helyezés előtt figyelmesen át kell olvasni a teljes használati utasítást és biztonságos helyen kell őrizni azt a későbbi használatához. A használati utasításban közölt szabályok figyelmen kívül hagyása életveszélyt okozhat.

2.1 Figyelembe veendő általános útmutatások

Tartsa be az adott országban érvényes biztonsági előírásokat, pl. a szakmai szervezetek, a társadalombiztosítási pénztárak, a munkavédelmi hatóságok és hasonlóak előírásait.

A hangot kibocsátó motorfűrészek használatának időtartamát országos és helyi előírások korlátozhatják.

Aki először dolgozik a motorfűrészsel berendezéssel: Kérje meg az eladót vagy más szakembert, hogy mutassa be a berendezés biztonságos használatát – vagy vegyen részt szaktanfolyamon.

Fiatalkorúak nem dolgozhatnak a motorfűrészsel – kivéve azokat a 16 éven felüli fiatalokat, akik felügyelet melletti betanításon vesznek részt.

A gyermekek, állatok és nézelődők távol tartandók.

A felhasználó tartozik felelősséggel a más személyeket vagy azok tulajdonát érintő balesetekért, illetve veszélyekért.

A motorfűrész csak olyan személyeknek adja oda vagy kölcsönözze, akik annak kezelését jól ismerik – minden esetben adja át a használati utasítást is.

Aki a motorfűrészsel dolgozik, legyen kipihent, egészséges és jó testi állapotban. Aki egészségügyi okok miatt nem végezhet nehéz testi munkát, az kérdezze meg kezelőorvosát, hogy dolgozhat-e a motorfűrészsel.

Alkohol fogyasztása után, ill. a reakcióképességet csökkentő gyógyszerek vagy drogok hatása alatt tilos a motorfűrészsel dolgozni.

Rossz idő esetén (eső, hó, jég, szél) napolja el a munkát – Fokozott balesetveszély!

Csak szívritmus-szabályozóval rendelkezőknek szóló tanácsok: A motorfűrész gyújtóberendezése nagyon gyenge elektromágneses erőteret gerjeszt. Ennek hatása bizonyos típusú szívritmus-szabályozók esetén nem zárható ki teljesen. A testi épség megőrzése érdekében a STIHL cég a kezelőorvos és a szívritmusszabályozó gyártója ezzel kapcsolatos tanácsainak betartását javasolja.

2.2 Rendeltetészerű használat

A motorfűrész csak fa és fából készült tárgyak fűrészelésére szabad használni.

Más célra nem használható a motorfűrész – Balesetveszély!

A motorfűrészben ne végezzen semmiféle változtatást – az a biztonságot veszélyeztetheti. Azokért a személyi sérülésekért és anyagi károkért, amelyek a nem engedélyezett adapterek használata miatt következnek be, a STIHL semmilyen felelősséget nem vállal.

2.3 Ruházat és felszerelés

Viseljen az előírásnak megfelelő ruházatot és felszerelést.



A ruházat legyen a célnak megfelelő, és ne akadályozza a mozgásban. Testhez simuló ruházat **vágásbéléssel** – nem munkaköpeny.

Ne viseljen olyan ruházatot, mely a fába vagy bozótba, ill. a motorfűrész mozgó alkatrészeibe akadhat. Sál, nyakkendő és ékszer viselete is

tilos. A hosszú hajat kösse össze és rögzítse (fejkendővel, sapkával, sisakkal stb.).



Megfelelő lábbelit kell viselni – vágásvédővel, recézett talppal és fémbetéttel.



FIGYELMEZTETÉS



A szemsérülések veszélyének elkerülése érdekében az EN 166 szabvány szerinti, szorosan az archoz simuló védőszemüveget vagy arcvédőt kell viselni. Ügyeljen a védőszemüveg vagy az arcvédő szabályos illeszkedésére.

Viseljen "Személyi" hallásvédőt – pl. fül dugót.

Ha leeső tárgyakra is lehet számítani, viseljen védősisakot.



Ellenálló anyagú (pl. bőr) erős munkakesztyűt kell viselni.

A STIHL a személyi védőfelszerelések széles skáláját kínálja.

2.4 Szállítás

A szállítást megelőzően – rövid útszakaszokon is – a motorfűrésztest minden esetben le kell állítani, blokkolni kell a láncféket és fel kell helyezni a láncvédőt. Így nem lehet véletlenül beindítani a fűrészláncot.

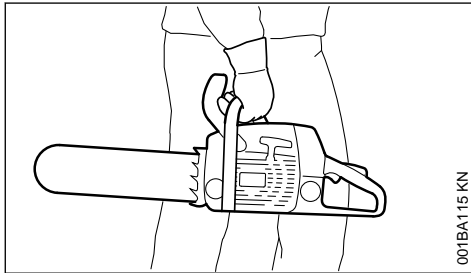

A motorfűrésztest csakis a fogantyúcsőnél fogva vigye – a forró kipufogó testétől távol legyen, a vezetőlemez pedig hátrafelé nézzen. Tilos megérinteni a gép forró részeit, mindenképp előtte a kipufogó felületét – Égési sérülés veszélye!

Járműveken: Ügyeljen arra, nehogy a berendezés eldőljön el, megsérüljön és az üzemanyag, ill. a láncenőolaj abból kifolyjon.

2.5 Tisztítás

A műanyag alkatrészeket tisztítsa meg egy ronggyal. A dörzshatású tisztítószerrel könnyen megrongálhatják a műanyagot.

A motorfűrésztest tisztogassa meg a portól és szennyeződéstől – zsírolószerek használata tilos.

Szükség esetén tisztítsa ki a hűtőlevegő nyílásait.

A motorfűrész tisztításához nem szabad nagy nyomású tisztítóberendezést használni. Az erős vízszugár megrongálhatja a motorfűrésztestet.

2.6 Tartozékok

Csakis azokat a szerszámokat, vezetőlemezeket, fűrészláncokat, lánckerekeket, tartozékokat vagy műszakilag egyenértékű alkatrészeket használja, amelyeket a STIHL ehhez a motorfűrészhez engedélyezett. Az ezzel kapcsolatos kérdéseikkel forduljanak a szállítóhoz. Csak nagyon jó minőségű szerszámokat vagy tartozékokat használjon. Különben balesetek adódhatnak, vagy a motorfűrészben károk keletkezhetnek.

A STIHL eredeti STIHL szerszámok, vezetőlemezek, fűrészláncok, lánckerekek és tartozékok használatát ajánlja. Azok tulajdonságai szempontjából optimálisan megfelelnek a terméknek és a felhasználó követelményeinek.

2.7 Tankolás



A benzín rendkívül gyúlékony – A nyílt lángtól tartson megfelelő távolságot – az üzemanyagot ne csepegtesse el – dohányozni tilos.

Tankolás előtt állítsa le a motort.

Addig ne tankoljon, amíg a motor forró – az üzemanyag kifolyhat – **Tűzveszély!**

A tankelzárót óvatosan nyissa ki, hogy a fennálló túlnyomás lassan csökkenjen és az üzemanyag ne freccsenjen ki.

A tankolás csakis jól szellőzött helyen történjen. Ha az üzemanyag véletlenül kiömlött, akkor a motorfűrésztest azonnal meg kell tisztítani. Ügyeljen arra, nehogy üzemanyag kerüljön a ruházatra; ha ez mégis megtörténne, akkor azonnal cserélje ki a ruházatot.

A motorfűrésztestek alap kivételben az alábbi tankelzárókkal lehetnek felszerelve.

Lehajtható kengyeles (bajonettzáras) tanksapka



A csapószárnyas (bajonettzáras) tanksapkát megfelelően helyezze be, csavarja be ütközésig és csukja le a szárnyat.

Ezáltal csökken annak veszélye, hogy a tankelzáró a motor rezgése miatt kinyílik és az üzemanyag kifolyik.



Figyeljen a szivárgásra! Ha üzemanyag szivárog ki, akkor a motort beindítani tilos – **Életveszély égési sérülések miatt!**

2.8 A munka megkezdése előtt

Ellenőrizze a motorfűrész üzembiztos állapotát – ehhez a használati utasítás megfelelő fejezeit vegye figyelembe:

- Vizsgálja meg az üzemanyagrendszert a tömítettség szempontjából, különös tekintettel az olyan látható alkatrészekre, mint pl. a tankelzáró, a csavarkötések és a kézi üzemanyagpumpa (csak kézi üzemanyagpumpával felszerelt motorfűrészekenél). Tömítetlenség vagy sérülés esetén a motort nem szabad beindítani – **Tűzveszély!** Az üzembe helyezést megelőzően a motorfűrész márkaszervizben meg kell javíttatni.
- Jól működő láncfék, elülső kézvédő.
- Megfelelően felszerelt vezetőlemez.
- Megfelelően megfeszített fűrészlánc.
- A gázemelő és a gázemelőzár könnyű mozgású legyen - a gázemelő felengedéskor ugorjon vissza a kiindulási helyzetbe.
- A kombiemelő legyen könnyen a **STOP, 0** ill. a \odot állásba állítható.
- Ellenőrizze a gyújtásvezeték-dugasz szoros illeszkedését – lazán illeszkedő dugasz esetén szikra képződhet, amely meggyújthatja a kiáramló üzemanyag-levegő keveréket – **Tűzveszély!**
- Ne végezzen semmiféle változtatást a kezelőelemeken és a biztonsági berendezéseken.
- A fogantyúk legyenek tiszták és szárazak, olaj- és szennyeződésmentesek – ez fontos a motorfűrész biztonságos vezetéséhez.
- elegendő üzemanyag és lánckenőolaj van a tartályban

A motorfűrész csakis üzembiztos állapotban szabad működtetni – **Balesetveszély!**

2.9 A motorfűrész beindítása

Csak sík alapelületen. Ügyeljen a biztos és stabil állásra. A motorfűrész ekkor biztosan fogja - a vágókészlet nem érhet hozzá semmilyen tárgy-

hoz és nem érintheti a talajt sem – a körbefutó fűrészlánc miatt sérülésveszély áll fenn.

A motorfűrész csak egy személyi kezelheti. Senki más nem szabad megtérni a munkaterületen – még beindításkor sem.

A motorfűrész ne indítsa be, ha a fűrészlánc a vágáshézagban van.

A tankolási helytől legalább 3 méterre, és ne zárt térben indítsa be a motort.

A beindítás előtt blokkolja a láncfékét – a forgó fűrészlánc miatt **Sérülésveszély!**

A motort kézből beindítani tilos – a beindítást a használati utasításban leírtak szerint végezze.

2.10 Munkavégzés közben

Mindig ügyeljen arra, hogy stabilan és biztonságosan álljon. Vigyázzon, ha a fa kérge nedves – **Csúszásveszély!**

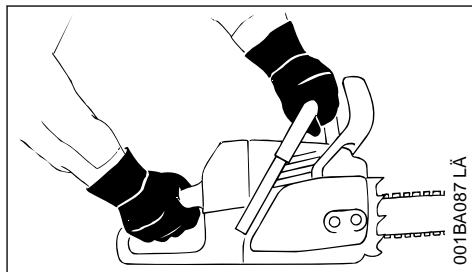

A motorfűrész mindig **két kézzel tartsa**: Jobb keze a hátsó kézi fogantyún legyen – akkor is, ha balkezes. A biztos vezetés érdekében a fogantyúcsövet és a kézi fogantyút fogja át erősen a hüvelykujjával.

Veszély esetén, ill. vészhelyzetben azonnal állítsa le a motort – a kombiemelőt/a stop-kapcsolót állítsa **STOP, 0** ill. \odot állásba.

A motorfűrész sose járassa felügyelet nélkül.

Vigyázat jeges talajon, nedvesség, hó, jég esetén, lejtőkön, egyenetlen felületeken vagy frissen hántott fa (fakéreg) esetén – **Csúszásveszély!**

Vigyázat fatörzsek, gyökerek és árkok esetén – **Botlásveszély!**

Ne dolgozzon egyedül – másoktól legyen mindig hallótávolságra vészhelyzetre kiképzett személyektől, így azok szükség esetén segítségére lehetnek. Amennyiben segéd munkások is tartózkodnak a munkavégzés helyszínén, úgy azoknak is védőruházatot (sisak!) kell viselniük és nem

állhatnak közvetlenül a lefűrészelt ágak alatt.

Hallásvédő viselete esetén még nagyobb figyelem és körültekintés szükséges – a veszélyt jelző zajok (kiáltások, jelzőhangok, és hasonlók) kevésbé észlelhetőek.

Idejében tartson munkaszünetet a fáradtság és a kimerültség elkerülése érdekében – **Balesetveszély!**

A fűrészelés közben keletkező por (pl. fűrészpor), gőz és füst az egészségre ártalmas lehet. Erős porképződés esetén viseljen porvédő maszkot.

Amikor a motor jár: A fűrészlánc rövid ideig még továbbfut, miután a gázemelőt elengedte – utánfutási hatás.

Dohányozni tilos a motorfűrész használatakor és annak közvetlen közelében – **Tűzveszély!** Az üzemanyagrendszerből elillanó benzingőz rendkívül tűzveszélyes.

A fűrészláncot rendszeresen, rövid időközönként és az érzékelhető elváltozás esetén azonnal ellenőrizze:

- Állítsa le a motort és várja meg, amíg a fűrészlánc leáll.
- Ellenőrizze az állapotot és a szoros illeszkedést.
- Figyelje meg az élek állapotát.

Amikor a motor jár, a fűrészláncot tilos megérinteni. Ha a fűrészlánc idegen tárgy miatt leblokkol, akkor a motort azonnal állítsa le – és csak aztán távolítsa el az idegen tárgyat – **Sérülésveszély!**

Állítsa le a motort, mielőtt magára hagyná a motorfűrész.

A fűrészlánc cseréjéhez állítsa le a motort. A motor véletlen beindulása miatt – **Sérülésveszély!**

Tartsa távol a gyúlékony anyagokat (pl. faforgács, fakéreg, száraz fű, üzemanyag) a forró kipufogógáztól és a kipufogó forró felületétől – **Tűzveszély!** A katalizátoros kipufogók különösen felforrósodhatnak.

Semmiképpen ne dolgozzon lánckenőanyag nélkül; ehhez figyelje a kenőolajszintet az olajtartályban. Azonnal hagyja abba a munkát, ha túl alacsony az olajszint az olajtartályban és töltsön utána kenőolajat – lásd még az „A lánckenőolaj feltöltése” és az „A lánckenőésnek vizsgálata” című fejezetet.

Ha a motorfűrész igénybe vétele a szokványostól eltérő (pl. erőszakos hatások, ütés, vagy esés miatt), akkor feltétlenül ellenőrizze azt a további használat előtt, hogy üzembiztos állapotú-e – lásd még a "Munkavégzés előtt" c. részt is.

Mindenek előtt az üzemanyagrendszer szigetelését és a biztonsági berendezések megfelelő működését ellenőrizze. Azokat a motorfűrészeket, melyek működése nem üzembiztos, semmi esetre sem szabad tovább használni. Kétség esetén forduljon szakszervizhez.

Ügyelni kell arra, hogy a motor kifogástalanul járjon üresjáratban, nehogy a fűrészlánc tovább mozogjon a gázemelő elengedését követően. Rendszeresen ellenőrizni, illetve lehetőség szerint korrigálni kell az üresjárat beállítását. Ha a fűrészlánc mégis tovább mozog a motorral üresjáratban, akkor szakszervizben meg kell javíttatni azt.



Amikor a motor jár, a motorfűrész mérgező kipufogógázokat bocsát ki. Ezek a gázok esetleg szagtalanok és láthatatlanok, és el nem égett szénhidrogén-vegyületeket, ill. benzolt tartalmazhatnak. A motorfűrészrel tilos zárt, vagy rosszul szellőzött helyiségekben dolgozni – ez a katalizátoros gépekre is vonatkozik.

Ha árokban, gödörben, vagy szűk helyen dolgozik, akkor mindig ügyeljen a megfelelő légcserére – **Életveszély mérgezés miatt!**

A munkát azonnal hagyja abba hányinger, fejfájás, látási zavarok (pl. ha a látókör beszűkül), hallászavarok, szédülés, csökkenő koncentráció képesség esetén – ezek a tünetek többek között a túl nagy mennyiségű kipufogófüst hatását is jelezhetik – **Balesetveszély!**

2.11 Munkavégzés után

Állítsa le a motort, blokkolja láncfeket és tegye fel a láncvédőt.

2.12 Tárolás

Ha a motorfűrész nem használja, akkor azt úgy állítsa le, hogy az senkit se veszélyeztessen. Illetéktelenek ne férjenek hozzá a motorfűrészhez.

A motorfűrész feltétlenül száraz helyiségben tárolja.

2.13 Rezgések

A berendezés huzamos használata esetén a rezgésektől vérkeringési zavarok jelentkezhetnek a kezekben ("fehérujj betegség").

Ezzel kapcsolatban általános érvényű használati időtartam nem adható meg, mivel az több tényezőtől függ.

A berendezés hosszabb időn keresztül használható, ha:

- a kezek védettek (meleg kesztyűvel)
- munkaszüneteket iktatnak be

A berendezés csak rövidebb ideig használható, ha:

- a berendezés kezelőjének különleges egyéni hajlam miatt rossz a vérkeringése (ismertetőjele: gyakran hideg ujjak, bizsergés)
- alacsony a külső hőmérséklet
- erősen szorítja a berendezést (az erős szorítás akadályozza a vérkeringést)

A berendezés rendszeres, huzamos használata és a felsorolt jelek (pl. ujjbizsergés) ismételt jelentkezése esetén forduljon szakorvoshoz.

2.14 Karbantartás és javítások

Mindenfajta javítási, tisztítási és karbantartási munkát, valamint a vágókészleten végzett munkákat megelőzően minden esetben állítsa le a motort. A fűrészlánc véletlen beindulása miatt – **Sérülésveszély!**

Kivétel: A gázosító és az üresjárati fordulatszám beállítása.

Rendszeresen tartsa karban a motorfűrész. Csak a használati utasításban ismertetett karbantartási és javítási munkálatokat szabad elvégezni. Minden más munkát márkaszervizzel végeztessen.

A STIHL javasolja, hogy a karbantartást és a javítást kizárólag STIHL márkaszervizben végeztesse. A STIHL márkaszervizek dolgozói rendszeres továbbképzésen vesznek részt, és ismerik a műszaki információkat.

Kizárólag nagyon jó minőségű alkatrészeket használjon. Különben balesetek adódhatnak, vagy a motorfűrészben károk keletkezhetnek. Az ezzel kapcsolatos kérdéseikkel forduljanak a szállítóhoz.

A motorfűrész bármilyen megváltoztatása tilos – a módosítás veszélyeztetné a biztonságot – **Balesetveszély!**

Ha ki van húzva a gyújtásvezeték dugasa vagy ki van csavarva a gyújtógyertya, akkor a motorfűrész csak akkor indítsa be, ha a kombiemeltyű **STOP, 0**, illetve \odot állásban van – **tűzveszély** a hengeren kívüli nyújtószikra miatt!

A motoros berendezésnek sem a karbantartása, sem pedig tárolása ne történjen nyílt láng közelében – **Tűzveszély az üzemanyag miatt!**

A tanksapka szigetelését rendszeresen ellenőrizze.

Csakis kifogástalan állapotú, a STIHL cég által engedélyezett gyújtógyertyát – lásd: "Műszaki adatok" – használjon.

Ellenőrizze a gyújtókábelt (kifogástalan szigetelés, biztos csatlakozás).

Ellenőrizze a kipufogó kifogástalan állapotát.

Ne dolgozzon rossz kipufogóval vagy kipufogó nélkül – **Tűzveszély, halláskárosodás!**

A forró kipufogót tilos megérinteni – **Égési sérülés veszélye!**

A rezgéscsillapító elemek állapota határozza meg, hogy a gép mennyire rezeg – a rezgéscsillapító elemek állapotát rendszeresen ellenőrizze.

A láncfogót ellenőrizze – ha sérült, cserélje ki.

A motor leállítása

- a láncfeszesség ellenőrzéséhez
- a fűrészlánc utánfeszítéséhez
- a fűrészlánc cseréjéhez
- a zavarok elhárításához

Tartsa be az élezési utasítást – a biztonságos és megfelelő működtetés érdekében tartsa mindig kifogástalan állapotban a fűrészláncot és a vezetőlemezt; a fűrészlánc legyen élezett, feszes és jól kent állapotban.

Idejében cserélje a fűrészláncot, a vezetőlemezt és a lánckereket.

A kuplungdob kifogástalan állapotát rendszeresen ellenőrizze.

Az üzemanyagot és a láncenőloajat csakis engedélyezett és kifogástalan felirattal ellátott tartályokban szabad tárolni. Száraz, hűvös és biztonságos helyen, fénytől és naptól védetten kell tárolni.

Ha a láncfék működésében zavarokat észlel, akkor azonnal állítsa le a motort – **Sérülésveszély!** Keresse fel a márkakereskedést – a motorfűrész használata tilos addig, míg a zavart el nem hárítják, lásd a "Láncfék" c. fejezetet.

3 Visszaható erő

A leggyakrabban előforduló visszaható erők a következők: visszacsapódás, visszaütés és behúzás.

3.1 Veszély a visszacsapódás miatt



A visszacsapódás halálos vágási sérüléseket okozhat.

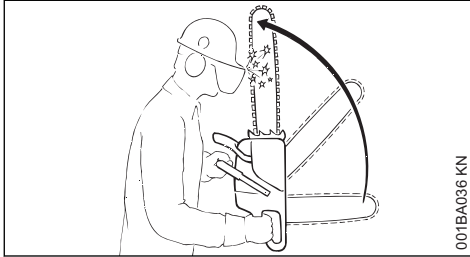

001BA036 KN

A visszacsapódás (Kickback) esetén a fűrész hirtelen és megakadályozhatatlanul a berendezés kezelője felé csapódik.

3.2 Visszacsapás történik, pl. ha:

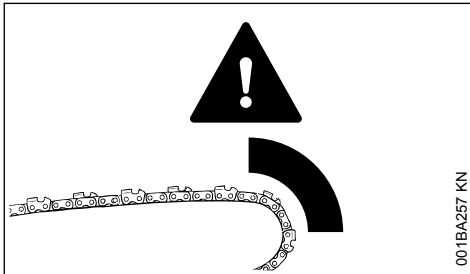

001BA257 KN

- A fűrészlánc a lemezcsúcs felső negyedében véletlenül fába vagy szilárd testbe ütközik – pl. ha gallyazáskor véletlenül hozzáér egy másik ághoz.
- A fűrészlánc a lemezcsúcsnál rövid ideig beszorul a vágásba.

3.3 QuickStop láncfék:

Ezzel adott helyzetben a sérülésveszély csökken – maga a visszacsapódás azonban nem akadályozható meg. A láncfék kioldásakor a lánc a másodperc töredéke alatt leáll – Lásd a "Láncfék" című fejezetet ebben a használati utasításban.

3.4 A visszacsapódás veszélyének csökkentése

- meggondolt, helyes munkavégzéssel
- A motorfűrész két kézzel és biztosan tartsa.
- Csakis teljes gázzal fűrészljen.
- A lemezcsúcsot figyelje.

- Ne fűrészljen a lemezcsúccsal.
- Vigyázat kicsi, szívós ágaknál, talaj közeli növényzet és facséméték esetén – a fűrészlánc ezekbe könnyen beakadhat.
- Sose fűrészljen több ágat egyszerre.
- Ne dolgozzon túlságosan előrehajolva.
- ne fűrészljen vállmagasság felett.
- A vezetőlemezt nagy elővigyázatossággal illessze egy már megkezdett vágásba.
- csak akkor végezzen "beszurást", ha ismeri ezt a munkamódszert.
- A törzs elhelyezkedésére és az erőtényezőkre ügyeljen; ezek hatására a vágási nyílás bezárulhat és a fűrészlánc beszorulhat.
- Csak megfelelően élezett és megfeszített fűrészláncsal dolgozzon – a mélységhatároló távolsága ne legyen túl nagy.
- A visszacsapódás veszélyét csökkentő fűrészláncot, valamint kis fejű vezetőlemezt alkalmazzon.

3.5 Behúzás (A)

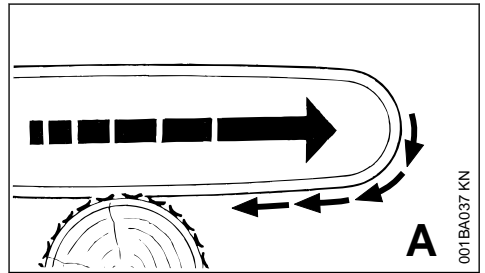

001BA037 KN

Ha a vezetőlemez alsó részével történő fűrészeléskor – tenyeres vágás – a fűrészlánc beakad vagy a fában kemény tárgyba ütközik, akkor a motorfűrész megrándulva hirtelen a törzsbe húzódhat – **Ez megelőzhető, ha a rönktámaszt mindig biztonságosan helyezi fel.**

3.6 Visszaütés (B)

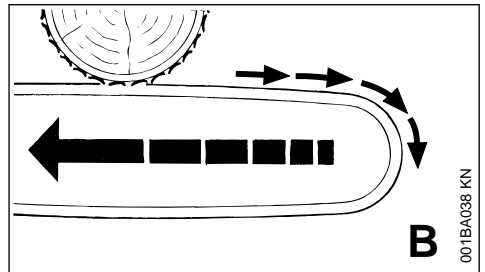

001BA038 KN

Ha a vezetőlemez felső részével történő fűrészeléskor – visszakéz vágás – a fűrészlánc beakad

vagy a fában kemény tárgyba ütközik, a motorfűrész visszauíthat a kezelőszemély irányába – **Ennek elkerülésére:**

- A vezetőlemez felső része ne szoruljon be.
- A vezetőlemezt a vágásban ne fordítsa el.

3.7 Nagyon vigyázzon:

- lejtős területeken
- olyan törzseknél, amelyek más fák közé előnytelen helyzetbe esve mechanikai feszültség alatt állnak
- a szél irányába való döntéskor

Ezekben az esetekben ne dolgozzon a motorfűrészrel – hanem használjon huzalfeszítő kulcsot, kötélmotollát vagy vontatót.

A szabadon levő vagy szabaddá vágott törzseket vontassa ki. A fa feldolgozását lehetőleg szabad területen végezze.

A lábon elszáradt (száraz, elkorhadt vagy elhalt)

fával történő munkavégzés sokkal nagyobb, nehezen felmérhető veszélyt jelent. A veszély felmérése jóval nehezebb, vagy szinte lehetetlen. Segédeszközként használjon kötélmotollát vagy vontatót.

Ha utak, **vasútvonalak, villanyvezetékek** stb. közelében dolgozik, akkor legyen rendkívül elővigyázatos. Ha szükséges, értesítse a rendőrséget, az elektromos műveket vagy a vasúti felügyelet.

4 Munkatechnika

Fűrészelési és fadóntási munkát, valamint minden azzal kapcsolatos munkát (beszúrás, gallyazás stb.) csak megfelelő szakmai végzettséggel és megfelelő oktatásban részesített személyek végezhetnek. Ha valaki nem rendelkezik tapasztalattal a motorfűrészrel vagy a munkamódszerekkel kapcsolatban, akkor e munkák egyikét sem végezheti – fokozott balesetveszély!

A fadóntási munkánál feltétlenül figyelembe kell venni az adott ország fadóntási technikára vonatkozó speciális előírásait.

4.1 Fűrészelés

Indítógáz állásban tilos a munkavégzés. A motor fordulatszámát ennél a gázemeltető-állásnál nem szabályozható.

Nyugodtan és megfontoltan dolgozzon – csak jó fény- és látási viszonyok mellett. Másokat ne veszélyeztessen – körültekintéssel dolgozzon.

Kezdő felhasználóknak ajánljuk, hogy a szálfavágását gyakorolják be fűrészbakon – lásd a "Vékony fa fűrészelése" c. fejezetet.

A lehető legrövidebb vezetőlemezt használja: a fűrészlánc, a vezetőlemez és a lánckerék egymáshoz és a motorfűrészhez illő legyen.

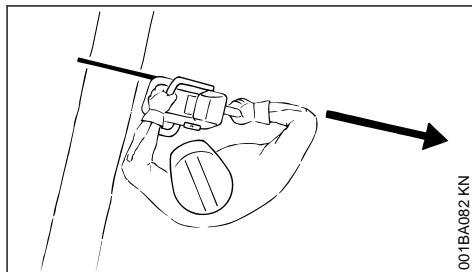

Semmilyen testrésze ne legyen a vágótárcsa meghosszabbított **kilengésének** területén.

A motorfűrész csak mozgó fűrészláncsal húzza ki a fából.

A motorfűrész csak fűrészelésre használja – ne használja azt ágak vagy gyökerek eltávolítására.

A szabadon lógó ágakat ne alulról vágja át.

Bozót vagy növendékfa vágását óvatosan kell végezni. A vékony ágakat a fűrészlánc megragadhatja és a felhasználó felé hajlíthatja.

Körütekintően járjon el szilánkos fa vágásakor – **Sérülésveszély a kitépett fadarabkák miatt!**

Akadályozza meg, hogy idegen tárgyak kerüljenek a motorfűrészhez: a kövek, szegek stb. kivágódhatnak, és károsíthatják a fűrészláncot. A motorfűrész felugorhat – **Balesetveszély!**

Ha forgó fűrészlánc köbe vagy kemény tárgyba ütközik, akkor szikra képződhet, miáltal bizonyos körülmények között a gyúlékony anyagok tüzet foghatnak. A száraz növényzet és a bozót is nagyon gyúlékony, különösen a forró, száraz időjárási viszonyok mellett. Tűzveszély esetén ne használja a motorfűrész gyúlékony anyag, ill. száraz növényzet vagy bozót közelében. Feltétlenül érdeklődjön az illetékes erdészetről, hogy van-e tűzveszély.



Lejtős területen mindig a törzstől vagy a fekvő fától felfelé vagy annak oldalán álljon. Vigyázzon a leguruló törzsekre.

Ha magasban dolgozik:

- mindig használjon emelő munkaállványt
- sose dolgozzon létrán vagy a fán állva
- Ne dolgozzon instabil helyzetben. Ne dolgozzon instabil helyzetben.
- Vállmagasság felett dolgozni tilos.
- sose dolgozzon egy kézzel

A motorfűrész teljes gázzal vigye a vágásba és biztonságosan támassza fel a rönktámaszt – csak azután fűrészeljen.

Sose dolgozzon rönktámasz nélkül, a fűrész a berendezés kezelőjét könnyen előre ránthatja. A rönktámaszt mindig biztonságosan helyezze fel.

A vágás végén a motorfűrész a vágásban már nem támasztja meg a vágókészletet. A motorfűrész kezelőjének kell felfognia a berendezés súlya által keltett erőhatást – **Elveszíheti az ellenőrzést a berendezés felett!**

Vékony fa fűrészelése:

- Használjon szilárd, stabil befogószerkezetet – fűrészbakot.
- A fát ne a lábával fogja.
- Mások még a fát sem foghatják és nem segídezhetnek másképpen sem.

Gallyazás

- Használjon visszacsapódásra kevésbé hajlamos fűrészláncot.
- A motorfűrész lehetőleg támassza fel.
- A gallyazást tilos a törzsön állva végezni.
- Ne fűrészeljen a lemezcsúccsal.
- Ügyeljen azokra az ágakra, amelyek feszülnek.
- Sose fűrészeljen több ágat egyszerre.

Feszülő fekvő vagy álló fatörzsek:

A vágás megfelelő sorrendjét feltétlenül be kell tartani (először a nyomott (1), azután pedig a húzott oldalon (2); máskülönben a vágókészlet

könnyen beszorulhat a vágásban vagy visszaütethet – **Sérülésveszély!**

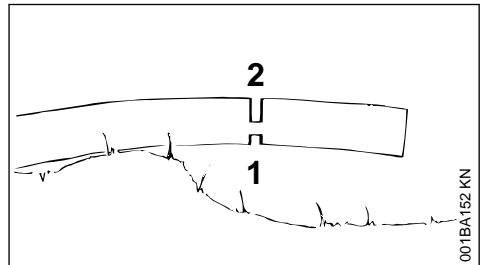
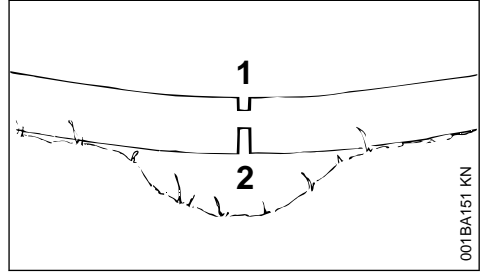

- ▶ Fűrészelje be a könnyítő vágást a nyomott oldalon (1).
- ▶ Fűrészelje be a leválasztó vágást a húzott oldalon (2)

Leválasztó vágás esetén alulról felfelé fűrészeljen (visszakéz vágás) – **Visszaütésveszély!**

TUDNIVALÓ

A fekvő fa a vágás helyén a földet nem érítheti – különben a fűrészlánc megsérül.

Hosszoló vágás:

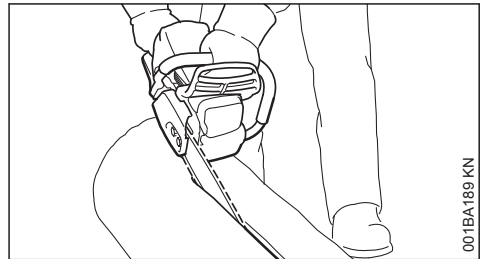

Fűrészelési technika a rönktámasz használata nélkül – behúzódás veszélye – a vezetőlemezt lehetőleg kis szögben helyezze fel – nagyon óvatosan dolgozzon – nagyobb a **visszaütésveszély!**

4.2 A fadóntés előkészítése

A döntés területén csakis azok a személyek tartózkodhatnak, akik a döntési munkálatokat végzik.

Ellenőrizze le, hogy a ledőlő fa senkit sem fog veszélyeztetni – a kiáltások a motorzaj miatt esetleg nem hallhatók.

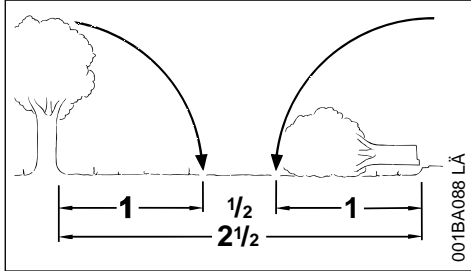

A távolság a következő munkaterületig legyen legalább a fatörzs hosszának 2 1/2-szerese.

A döntési irány és a visszavonulási terület meghatározása

Határozza meg a tisztás területét, ahová a fa lezuhanhat.

Eközben ügyeljen:

- a fa természetes döntöttségére;
- a szokatlanul erős gallyképződésre, az aszimmetrikus kinövésekre, a fa sérüléseire;
- A szél irányára és sebességére – erős szélben ne végezzen döntést;
- A súlyvonal irányára;
- A szomszédos fákra;
- A hóteherre;
- A fa egészségi állapota – nagyon vigyázzon, ha a törzsön vagy a fatönkөн elszáradt fa esetén sérüléseket észlel (kiszáradt, korhadt vagy elhalt fa)

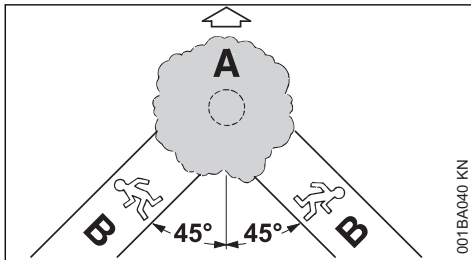

A Döntési irány

B Visszavonulási terület (a menekülési útvonalhoz hasonlóan)

- Minden egyes foglalkoztatott számára meg kell határozni a visszavonulási területet – körülbelül 45° ferde szögben a döntés irányához képest
- A visszavonulási területet tisztogassa meg, az akadályokat távolítsa el
- A szerszámokat és a gépeket biztos távolságban helyezze el – de ne a visszavonulási területen
- a döntésnél a ledőlő törzstől csakis oldalirányban tartózkodjon, és csakis oldalirányban menjen vissza a visszavonulási területre
- Meredek lejtőn a visszavonulási területet a lejtővel párhuzamosan jelölje ki
- visszamenetelkor ügyeljen a leeső gallyakra és vegye figyelembe a korona nagyságát

A munkaterület előkészítése a fatörzsnél

- Tisztítsa meg a munkaterületet a fatörzsnél, távolítsa el a zavaró ágakat, a bozótos részeket és az akadályokat – valamennyi dolgozó álljon biztonságosan
- A fatörzs alsó részét alaposan tisztogassa meg (pl. baltával) – a homok, a kövek és más idegentárgyak kicsorbitják a fűrészlánc élet

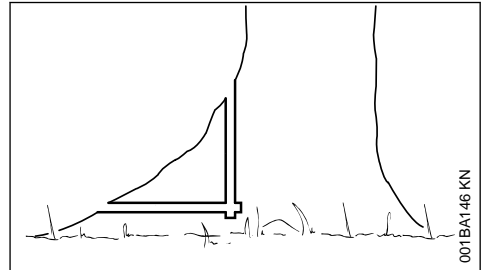

- fűrészelje be a nagy terpeszgyökereket: legelőször a legnagyobb terpeszgyökeret – először függőlegesen, azután vízszintesen fűrészelje be – kizárólag egészséges fa esetén

4.3 Hajk

A hajk előkészítése

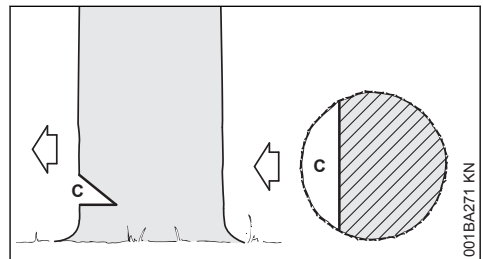

A hajk (C) a döntési irányt határozza meg.

Fontos:

- A hajk a döntési irányra merőleges legyen
- a talajhoz minél közelebb fűrészljen
- a törzs átmérőjének mintegy 1/5 - 1/3 részét vágja be

A döntési irány meghatározása – a burkolaton és a szellőzőházon található döntőlécce

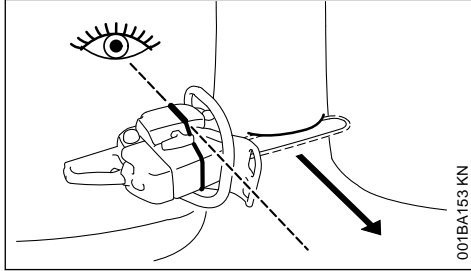

Ez a motorfűrész a burkolaton és a szellőzőházon döntőlécce van felszerelve. Dönthető rudakkal végzett munka.

Hajk bevágása

Hajkoláskor a motorfűrész úgy kell kiigazítani, hogy a hajk derékszöget zárjon be a döntési iránnyal.

Megengedett eltérő műveleti sorrendek alkalmazása a hajk alsó (vízszintes vágás), ill. felső (ferde vágás) bevágásakor – be kell tartani az adott országban érvényes döntéstechnikai előírásokat.

- ▶ Végezze el a hajkalap vágását (vízszintes vágás)
- ▶ Végezze el a felső vágást (ferde vágás) kb. 45- 60° szögben az alsó vágáshoz képest

Ellenőrizze a döntési irányt

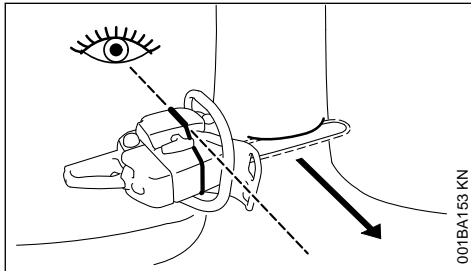

- ▶ Tegye a motorfűrész a vezetőlemezzel a hajkalapba. A döntőlécnek a meghatározott döntési irányba kell mutatnia – szükség esetén korrigálja a hajk megfelelő utánvágásával a szükséges döntési irányt

4.4 Szijácsbevágások

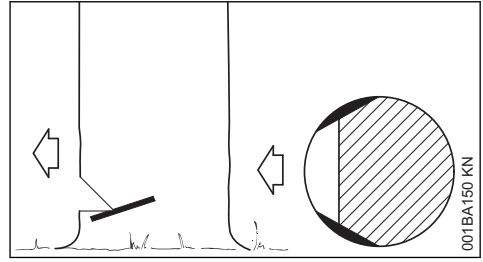

A szijácsbevágás a hosszúrostos fafajták esetén a törzs döntések megakadályozza a szijács felszakadását – fűrészljen be a törzs mindkét oldalán a hajkfenék magasságában a törzsátmérő mintegy 1/10-ig – vastagabb törzs esetén maximálisan a vezetőlemez szélességéig.

Ne végezzen szijácsbevágást beteg fa esetén.

4.5 A döntő fűrészvágás alapjai

Tuskóméret

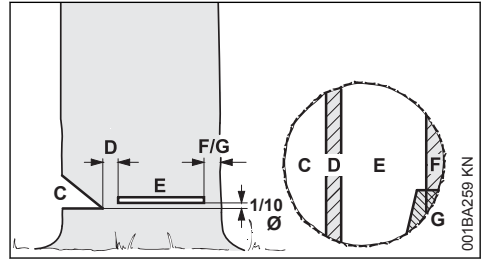

A **hajk (C)** a döntési irányt határozza meg.

A **törési lécc (D)** a fát csuklóként irányítja a földre.

- A törési lécc szélessége: a törzs átmérőjének kb. 1/10 része
- A törési léccet semmi esetre sem szabad a döntővágáskor befűrészelni – különben a döntési irány eltérhet az előre meghatározottól – **Balesetveszély!**
- az elkorhadt törzsek esetén szélesebb törési léccet hagyjon

A **döntő fűrészvágással (E)** a fát kidöntjük.

- tökéletesen vízszintesen
- A törzsátmérő 1/10-ével (min. 3 cm) a hajk (C) talpa felett

A **tartóheveder (F)** vagy a **biztonsági sáv (G)** védi a fát és megakadályozza annak korai eldőlését.

- A tartópánt szélessége: a törzsátmérő kb. 1/10... 1/5 része
- A döntővágás közben semmiképpen sem szabad a tartópántba fűrészelni

- korhadtt törzsek esetén szélesebb törési lécet használjon

Beszúráás

- tehermentesítő vágásként a darabolásnál
- fafaragási munkáknál

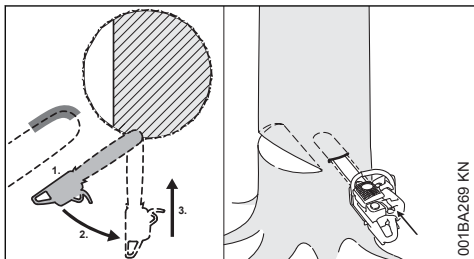

▶ kevésbé visszacsapódó fűrészláncot használjon és dolgozzon rendkívül óvatosan

1. A vezetőlemez a csúcs alsó részével helyezze fel – ne a felső részével – **Visszacsapódás veszélye!** Teljes gázzal fűrészseljen be annyira, hogy a vezetőlemez a szélessége kétszeresével helyezkedjen el a törzsben.
2. a vezetőlemez lassan forgassa el beszúrási helyzetbe – **Visszaütés- vagy visszacsapódásveszély!**
3. óvatosan végezze a beszúrást – **Visszaütésveszély!**

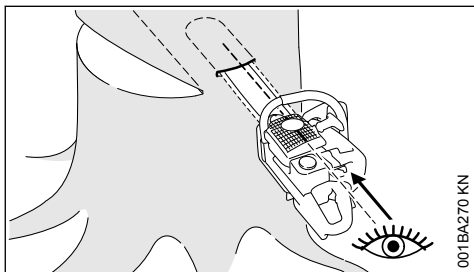

Ha lehetséges, akkor beszúrólécet kell használni. A beszúróléc és a vezetőlemez felső, illetve alsó oldala párhuzamos egymással.

A beszúráskor a beszúróléc segítségével párhuzamos, azaz minden pontban egyenlő vastagságú törési lécet lehet kialakítani. Ehhez a beszúrólécet a hajfenékvonallal párhuzamosan kell vezetni.

Döntőékek

A döntőeket lehetőség szerint idejében kell behelyezni, azaz akkor, amikor már nem lehet számítani arra, hogy valami akadályozni fogja a

vágást. A döntőeket a döntővágásba kell helyezni és alkalmas szerszámok segítségével behajtani.

Csak alumínium- vagy műanyag ékeket szabad használni – ne használjanak acél ékeket. Az acélékek súlyosan megrongálhatják a fűrészláncot és visszacsapódást okozhatnak.

A törzsátmérőnek és a vágási hézag szélességének megfelelő alkalmas döntőékeket (a döntővágáshoz (E) hasonlóan) kell választani.

A döntőék (a megfelelő szélesség és magasság) kiválasztásához forduljanak a STIHL márkakereskedőhöz.

4.6 Alkalmas döntővágás kiválasztása

Az alkalmas döntővágás kiválasztása ugyanazoktól a tényezőktől függ, mint amelyeket a döntési irány és a visszavonulási terület meghatározásakor kell figyelembe venni.

Ezeket a jellemzőket különbözőképpen szokták kifejezni. Ebben a használati utasításban csak a két leggyakoribb kifejezési formát ismertetjük:

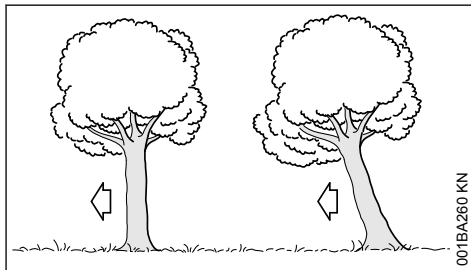

| | |
|--------------|---|
| Bal oldalt: | Normál fa – egyenletes koronájú, függőlegesen álló fa |
| Jobb oldalt: | Döntési irányba húzó fa – a fa koronája döntési irányba mutat |

4.7 Döntővágás biztonsági sávval (normál fa)

A) Vékony törzsek

Ezt a döntővágást akkor kell végezni, ha a törzsátmérő kisebb a motorfűrész a vágási hosszánál.

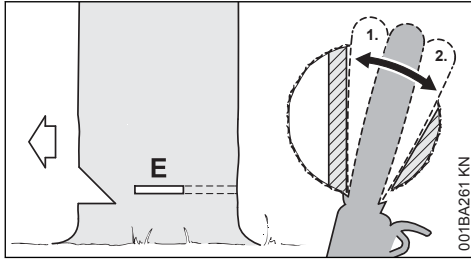

Mielőtt a döntő fűrészvágáshoz kezdene, figyelmeztetésként kiáltsa hangosan: "Vigyázz!".

- ▶ Szúrja be a döntővágást (E) – ekkor teljesen szúrja be a vezetőlemezt
- ▶ A rönktámaszt a törési lécz mögött helyezze fel és használja azt forgáspontként – lehetőleg minél kevesebbszer állítsa utána a motorfűrész
- ▶ Alakítsa ki a döntővágást a törési léczig (1) – Eközben ne fűrészeljen a törési léczbe
- ▶ Alakítsa ki a döntővágást a biztonsági sávig (2) – Eközben ne fűrészeljen a biztonsági sávba

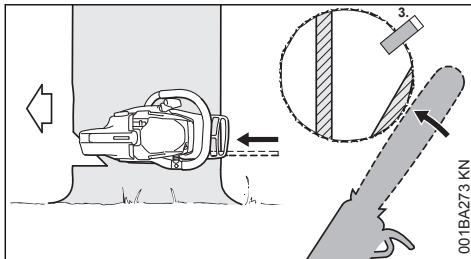

- ▶ Tegye be a döntőéket (3)

Közvetlenül a fa döntése előtt figyelmeztetésként még egyszer kiáltsa: "Vigyázz!".

- ▶ A biztonsági sávot kívülről, vízszintesen, a döntővágás síkjában, kinyújtott kézzel kell átvágni

B) Vastag törzsek

Ezt a döntővágást akkor végezze, ha a törzs átmérője nagyobb, mint a motorfűrész vágási hossza.

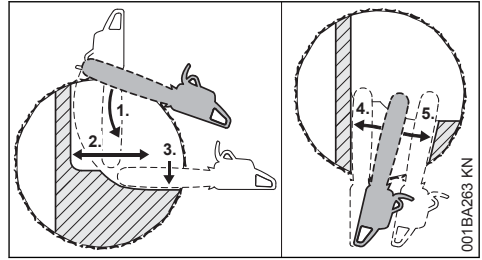

Mielőtt a döntő fűrészvágáshoz kezdene, figyelmeztetésként kiáltsa hangosan: "Vigyázz!".

- ▶ A rönktámaszt a döntővágás magasságában helyezze fel és használja azt forgáspontként – minél kevesebbszer helyezze át a motorfűrész
- ▶ A vezetőlemezek csúcsa a törési lécz előtt hatol a fába (1) – vezesse a motorfűrész teljesen vízszintesen és minél szélesebb sugárban forgassa azt
- ▶ Alakítsa ki a döntővágást a törési léczig (2) – Eközben ne fűrészeljen a törési léczbe
- ▶ Alakítsa ki a döntővágást a biztonsági sávig (3) – Eközben ne fűrészeljen a biztonsági sávba

A döntővágást a törzs szemközti oldalán kell folytatni.

Ügyeljen arra, hogy a második vágás ugyanolyan magasságban legyen, mint az első.

- ▶ Döntővágás beszűréssel
- ▶ Alakítsa ki a döntővágást a törési léczig (4) – Eközben ne fűrészeljen a törési léczbe
- ▶ Alakítsa ki a döntővágást a biztonsági sávig (5) – Eközben ne fűrészeljen a biztonsági sávba

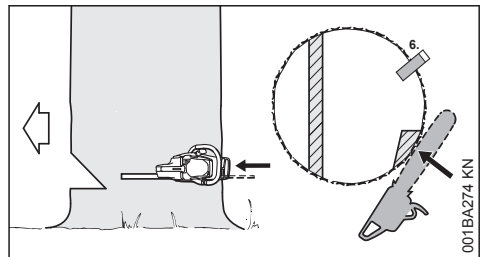

- ▶ Tegye be a döntőéket (6)

Közvetlenül a fa döntése előtt figyelmeztetésként még egyszer kiáltsa: "Vigyázz!".

- ▶ A biztonsági sávot kívülről, vízszintesen, a döntővágás síkjában, kinyújtott kézzel kell átvágni

4.8 Döntővágás tartópánttal (döntési irányba húzó fa)

A) Vékony törzsek

Ezt a döntővágást akkor kell végezni, ha a törzsátmérő kisebb a motorfűrész a vágási hosszánál.

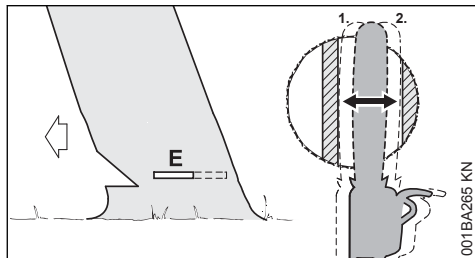

- ▶ Szúrja vezetőlemezt a törzsbe, amíg az ki nem lép a másik oldalon
- ▶ A törési (E) léccig alakítsa ki a döntővágást (1)
 - tökéletesen vízszintes
 - Eközben ne fűrészljen a törési lécbe
- ▶ A tartópántig alakítsa ki a döntővágást (2)
 - tökéletesen vízszintes
 - Eközben ne fűrészljen a tartópántba

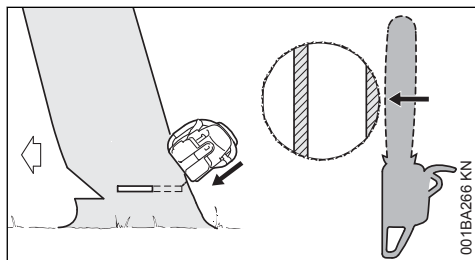

Közvetlenül a fa döntése előtt figyelmeztetésként még egyszer kiáltás: "Vigyázz!".

- ▶ Kívülről, ferdén fent, kinyújtott karral vágja át a tartópántot

B) Vastag törzsek

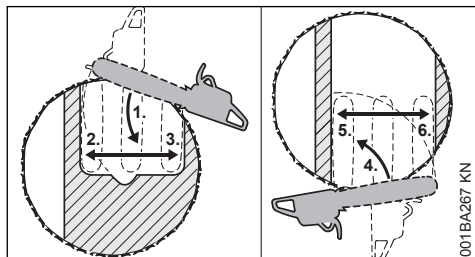

Ezt a döntővágást akkor végezze, ha a törzsátmérő nagyobb a motorfűrész vágási hosszánál.

- ▶ A rönktámaszt a tartóheveder mögött helyezze el és használja azt forgáspontként - minél kevesebbszer helyezze át a motorfűrész
- ▶ A vezetőlemez csúcsa a törési léc előtt hatoljon a fába (1) – a motorfűrész teljesen vízszintesen vezesse és lehetőleg minél szélesebb sugarú körben forgassa azt
 - Eközben ne fűrészljen a tartópántba és a törési lécbe
- ▶ Alakítsa ki a döntővágást a törési léccig (2)
 - Eközben ne fűrészljen a törési lécbe
- ▶ Alakítsa ki a döntővágást a tartópántig (3)
 - Eközben ne fűrészljen a tartópántba

A döntővágást a törzs szemközti oldalán kell folytatni.

Ügyeljen arra, hogy a második vágás ugyanolyan magasságban legyen, mint az első.

- ▶ A rönktámaszt a törési léc mögött helyezze fel és használja azt forgáspontként – lehetőleg minél kevesebbszer állítsa utána a motorfűrész
- ▶ A vezetőlemez csúcsa a tartópánt előtt hatol a fába (4) – a motorfűrész teljesen vízszintesen vezesse és lehetőleg minél szélesebb sugarú körben forgassa azt
- ▶ Alakítsa ki a döntővágást a törési léccig (5)
 - Eközben ne fűrészljen a törési lécbe
- ▶ Alakítsa ki a döntővágást a tartópántig (6)
 - Eközben ne fűrészljen a tartópántba

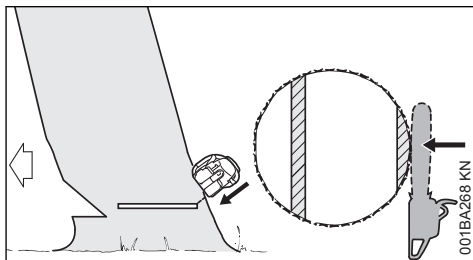

Közvetlenül a fa döntése előtt figyelmeztetésként még egyszer kiáltás: "Vigyázz!".

- ▶ Kívülről, ferdén fent, kinyújtott karral vágja át a tartópántot

5 Vágóberendezés

A vágóberendezés a fűrészláncot, a vezetőlemezt és a lánckereket tartalmazza.

A berendezéssel együtt szállított vágóberendezés a motoros fűrésznek optimálisan megfelelő.

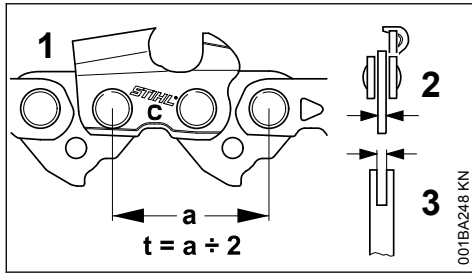

- A fűrészlánc (1), a lánckerék és a Rollomatic vezetőlemez vezetőcsillagának osztása (t) legyen ugyanakkora.
- A fűrészlánc (1) meghajtótagjainak vastagsága (2) a vezetőlemez (3) horonyszélességének megfelelő legyen.

Ha olyan komponensek használtak együtt, amelyek nem illenek egymáshoz, akkor a vágókészlet már rövid üzemeltetési idő után javíthatatlanul megsérülhet.

5.1 Láncvédő

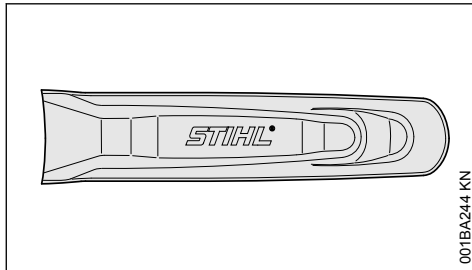

A berendezés készlete tartalmaz egy, a láncvédőhöz illő vágókészletet.

Amennyiben egy motorfűrészben különböző hosszúságú vezetőlemezeket használnak, úgy minden esetben olyan, hozzáillő láncvédőt kell használni, amely a teljes vezetőlemezt lefedi.

A láncvédőbe oldalt bevették a hozzáillő vezetőlemezek hosszára vonatkozó adatokat.

6 Vezetőlemez és fűrészlánc felszerelése (oldalsó láncfeszítés)

6.1 A lánckerékfedél leszerelése

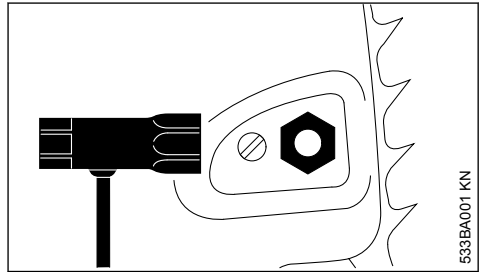

- ▶ Az anyát csavarja le és a lánckerékházfedelelet vegye le.

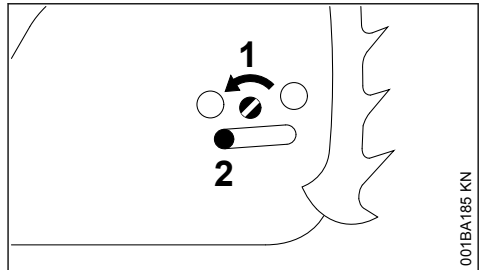

- ▶ A csavart (1) csavarja el balra, annyira, hogy a feszítőtolóka (2) balra, a gépház nyílásához kerüljön.

6.2 A láncfék oldása

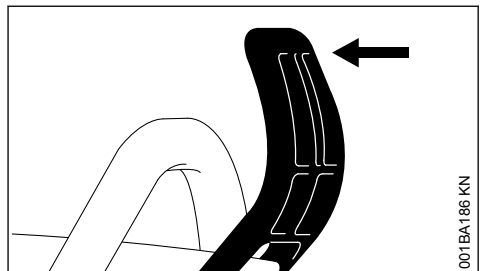

- ▶ Húzza a kézvédőt a fogantyúcső felé, amíg az hallhatóan be nem kattán – a láncfék ekkor kiold.

6.3 A fűrészlánc felhelyezése

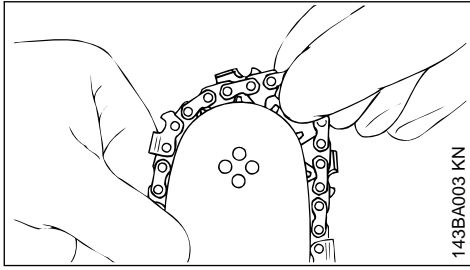

143BA003 KN



FIGYELMEZTETÉS

Vegyen fel védőkesztyűt – Sérülésveszély az éles vágófogak miatt.

- ▶ A fűrészláncot fektesse fel – a vezetőlemez csúcsánál kezdve.

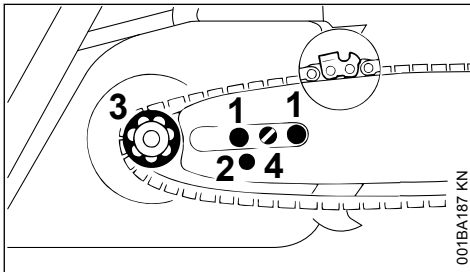

001BA187 KN

- ▶ A vezetőlemezt helyezze a csavar (1) fölé – a fűrészlánc vágóéleinek jobbra kell nézniük.
- ▶ A rögzítőfuratot (2) helyezze a feszítőtollatú csapjai fölé – a fűrészlánc eközben a lánckerék (3) fölött fekdjön.
- ▶ A csavart (4) csavarja el jobbra, annyira, hogy a fűrészlánc alul még egy kicsit belógjon – a meghajtótagok bütykei pedig a vezetőlemez hornyában helyezkedjenek el.
- ▶ A lánckerékházfedelelet helyezze fel újból – és az anyát kézzel csak könnyedén húzza meg.
- ▶ A továbbiakat: lásd: "A fűrészlánc feszítése"

7 Vezetőlemez és fűrészlánc felszerelése (Láncgyorsfeszítés)

7.1 A lánckerékfedél leszerelése

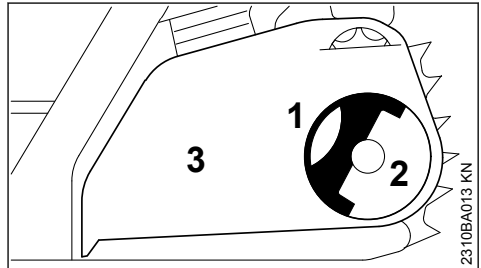

2310BA013 KN

- ▶ A fogantyút (1) hajtsa ki (annyira, hogy az bekattanjon).
- ▶ Forgassa el a szárnyas anyát (2) balra, annyira, hogy az lazán lógjon a lánckerékházfedélben (3).
- ▶ Vegye le a lánckerékházfedelelet (3).

7.2 A feszítőtárcsa felszerelése

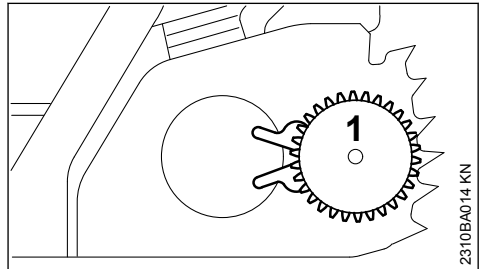

2310BA014 KN

- ▶ Vegye le és fordítsa meg a feszítőtárcsát (1).

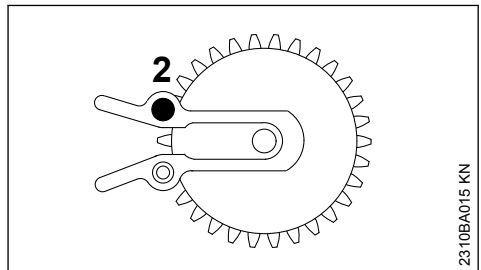

2310BA015 KN

- ▶ Csavarja ki a csavart (2).

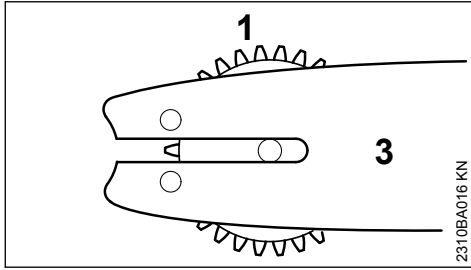

2310BA016 KN

- ▶ A feszítőtárcsát (1) és a vezetőlemezt (3) egymásnak megfelelően helyezze el.

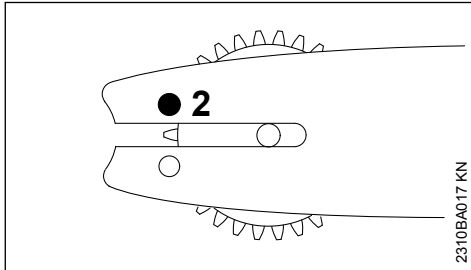

2310BA017 KN

- ▶ A csavart (2) helyezze fel és húzza meg.

7.3 A láncfék oldása

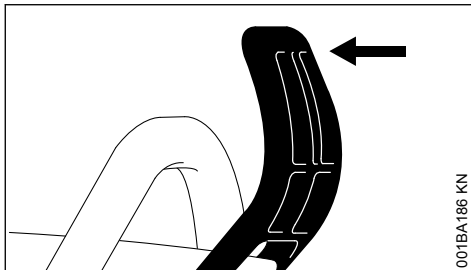

001BA186 KN

- ▶ Húzza a kézvédőt a fogantyúcső felé, amíg az hallhatóan be nem kattán – a láncfék ekkor kiold.

7.4 A fűrészlánc felhelyezése

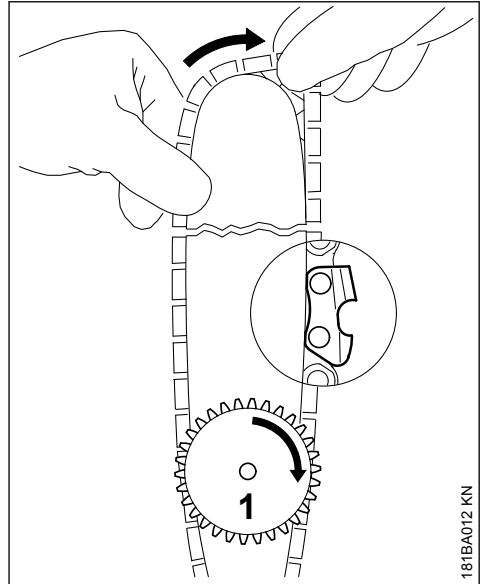

181BA012 KN



FIGYELMEZTETÉS

Vegyen fel védőkesztyűt – Sérülésveszély az éles vágófogak miatt.

- ▶ Fektesse fel a fűrészláncot – a vezetőlemez csúcsánál kezdve – ügyeljen a feszítőtárcsa és a vágóálek helyzetére.
- ▶ Forgassa el a feszítőtárcsát (1) ütközésig jobbra.
- ▶ Forgassa el a vezetőlemezt, annyira, hogy a feszítőtárcsa a kezelő irányába mutasson.

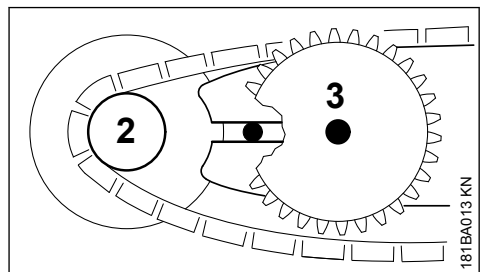

181BA013 KN

- ▶ Tegye a fűrészláncot a lánckerékre (2).
- ▶ A vezetőlemezt tolja rá a kötőcsavarra (3); a hátsó kötőcsavar feje nyúljon be a hosszú lyukba.

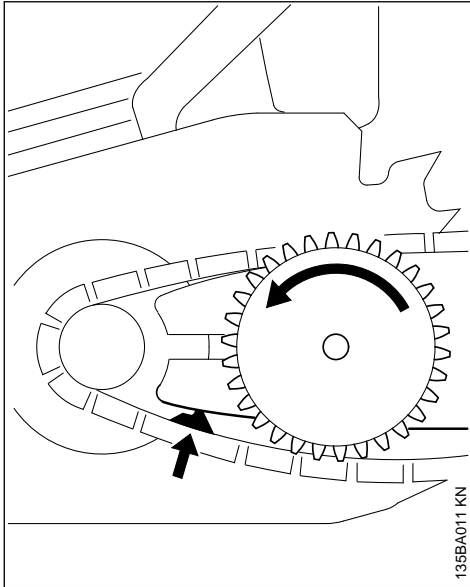

- ▶ A vezetőszermet vezesse bele a vezetőlemez hornyába (lásd nyíllal jelölve), a feszítőtárcsát pedig forgassa el ütközésig balra.
- ▶ A lánckerékházfedelet helyezze fel, eközben pedig a vezetőbütyköket tolja a motorház nyílásaiba.

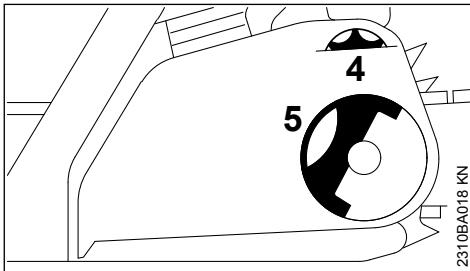

A lánckerékházfedél felhelyezésekor a feszítőkerék és a feszítőtárcsa fogai kapaszkodjanak egymásba, ha szükséges:

- ▶ A feszítőkeréket (4) kissé csavarja el, annyira, hogy a lánckerékházfedelet teljesen el lehessen tolni a motorház felé.
- ▶ A fogantyút (5) hajtsa ki (annyira, hogy az bekattanjon).
- ▶ Helyezze fel és enyhén húzza meg a szárnyas anyát.
- ▶ A továbbiakat: lásd: "A fűrészlánc feszítése"

8 A fűrészlánc feszítése (oldalsó láncfeszítés)

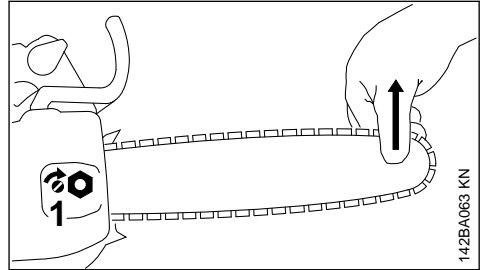

A működés közbeni utánfeszítéshez:

- ▶ A motort állítsuk le
- ▶ Az anyát oldjuk
- ▶ A vezetőlemez a csúcsánál emeljük meg
- ▶ A csavarhúzóval csavarozzuk el a csavart (1) jobbra addig, míg a fűrészlánc a vezetőlemez alsó részén felfekszik
- ▶ A vezetőlemezét tartjuk továbbra is megemelve és az anyát erősen húzzuk meg
- ▶ A továbbiakat: lásd "A fűrészlánc feszességének ellenőrzése"

Egy új fűrészláncot gyakrabban kell utánfeszíteni, mint azt a láncot, mely már régebben használatra került!

- ▶ A láncfeszességet gyakran ellenőrizzük – lásd "Üzemeltetési tanácsok"

9 A fűrészlánc feszítése (Láncgyorsfeszítés)

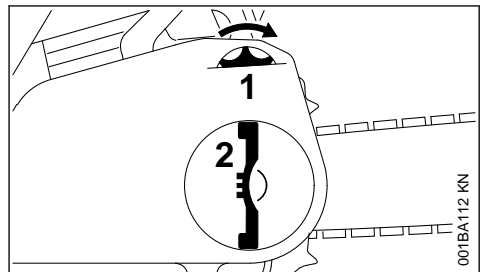

A működés közbeni utánfeszítéshez:

- ▶ A motor állítsuk le
- ▶ A szárnyas anya csapját hajlítsuk ki és a szárnyas anyát oldjuk
- ▶ A feszítőkeréket (1) forgassuk el az ütközésig jobbra
- ▶ A szárnyas anyát (2) kézzel húzzuk feszesre
- ▶ A szárnyas anya fogantyúját hajlítsuk be

- ▶ A továbbiakban: Lásd "A fűrészlánc feszességének ellenőrzése"

Egy új fűrészláncot gyakrabban kell utánfeszíteni, mint azt a láncot, mely már régebben használatra került!

- ▶ A láncfeszességet gyakran ellenőrizzük – lásd "Üzemeltetési tanácsok"

10 Fűrészlánc feszítésének ellenőrzése

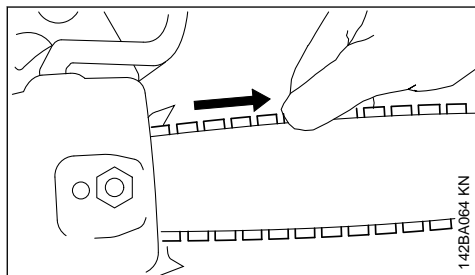

- ▶ A motort állítsuk le
- ▶ Vegyünk fel védőkesztyűt
- ▶ A fűrészlánc a vezetőlemez alsó oldalán fekdjön fel – és az kioldott láncfék esetén kézzel még a vezetőlemezen kihúzható legyen
- ▶ Ha szükséges, a fűrészláncot utána kell feszíteni

Egy új fűrészláncot gyakrabban kell utánfeszíteni, mint azt a láncot, mely már régebben használatra került.

- ▶ A láncfeszességet gyakran ellenőrizzük – lásd "Üzemeltetési tanácsok"

11 Üzemanyag

A motor működtetéséhez benzinből és motorolajból álló üzemanyag keverék szükséges.



Kerülje el az üzemanyag közvetlen bőrrel való érintkezését, az üzemanyag gőzöket pedig ne lélegezze be.

11.1 STIHL MotoMix

A STIHL cég a STIHL MotoMix használatát ajánlja. Ez az előre elkészített üzemanyag nem tartalmaz benzol-vegyületeket, ólommentes, magas oktánszámú és mindig a megfelelő keverési arányt biztosítja.

A motor maximális élettartamának biztosítása érdekében a STIHL MotoMix STIHL HP Ultra kétütemű motorolajjal van összekeverve.

A MotoMix nem minden országban kapható.

11.2 Üzemanyag keverése

TUDNIVALÓ

A nem megfelelő üzemanyag használata, vagy az előírásoktól eltérő keverési arány a hajtómű komoly károsodását okozhatja. A rosszabb minőségű benzin vagy motorolaj a motor, a tömítőgyűrűk, a vezetőlékek és az üzemanyagtartály károsodását okozhatja.

11.2.1 Benzin

Csakis **márkás benzint** használjon, amelynek oktánszáma legalább 90 ROZ – ólommentes vagy ólmozott.

A 10%-nál több alkoholt tartalmazó benzin a kézzel állítható gázosítóval rendelkező motoroknál működési zavarokat okozhat, ezért ilyen motorok üzemeltetéséhez nem szabad használni azt.

Az M-Tronic vezérléssel rendelkező motorok akár 27% alkoholt tartalmazó benzinnel (E27) is teljes teljesítményt biztosítanak.

11.2.2 Motorolaj

Amennyiben az üzemanyagot saját maga keveri, csak STIHL kétütemű motorolajat, vagy másik nagy teljesítményű motorolajat szabad használnia, a következő osztályokból: JASO FB, JASO FC, JASO FD, ISO-L-EGB, ISO-L-EGC vagy ISO-L-EGD.

A STIHL a STIHL HP Ultra kétütemű motorolaj vagy azzal egyenértékű nagy teljesítményű motorolaj használatát írja elő, hogy a gép teljes élettartamán keresztül biztosítani tudja az emissziós határértékeket.

11.2.3 Keverési arány

STIHL kétütemű motorolaj esetén 1:50; 1:50□ = 1□rész□olaj + 50□rész□benzin

11.2.4 Példák

Benzinmennyiség STIHL kétütemű olaj

| Liter | Liter | (ml) |
|-------|-------|-------|
| 1 | 0,02 | (20) |
| 5 | 0,10 | (100) |
| 10 | 0,20 | (200) |
| 15 | 0,30 | (300) |
| 20 | 0,40 | (400) |
| 25 | 0,50 | (500) |

- ▶ egy, az üzemanyag tárolására engedélyezett tartályba először a motorolajat, majd a benzint tölts be és alaposan keverje össze azokat

11.3 Az üzemanyag-keverék tárolása

A tárolás csakis az üzemanyag tárolására engedélyezett tartályban, száraz, hűvös és biztonságos helyen, fénytől és naptól védetten történjen.

Az üzemanyag-keverék előregszik – csak néhány hétre szükséges üzemanyag-keverék mennyiséget készítsen el. Az üzemanyag-keveréket ne tárolja 30 napnál hosszabb ideig. A fény, napsugár, az alacsony vagy a magas hőmérséklet hatására az üzemanyag-keverék már rövidebb időn belül használhatatlanná válik.

A STIHL MotoMix azonban legalább 5 évig minden probléma nélkül tárolható.

- ▶ Az üzemanyag-keveréket tartalmazó tartályt tankolás előtt erősen rázza fel

FIGYELMEZTETÉS

A tartályban nyomás keletkezhet – a tartályt óvatosan nyissa fel.

- ▶ Az üzemanyagtartályt és a tárolóedényt időnként alaposan tisztítsa meg

A maradék üzemanyagot és a tisztításhoz használt folyadékot az előírásoknak és a környezetvédelmi szempontoknak megfelelően szállítsa el!

12 Üzemanyag betöltése



12.1 A berendezés előkészítése

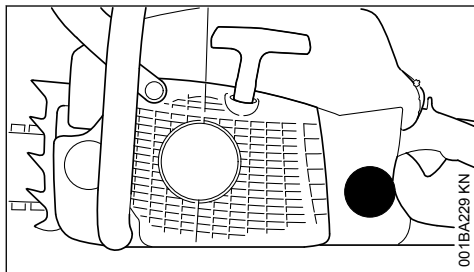

- ▶ A sapkát és annak környékét a tankolás előtt tisztogassa meg, hogy ne kerülhessen szennyeződés az üzemanyagtartályba.
- ▶ A berendezést úgy helyezze el, hogy a sapka felfelé álljon.

12.2 Eltérő jelölések a tanksapkákon

Előfordulhat, hogy a tanksapkákat és az üzemanyagtartályokat eltérően jelölik meg.

A kivitelől függően vagy van a tanksapkán és az üzemanyagtartályon jelölés, vagy nincs.

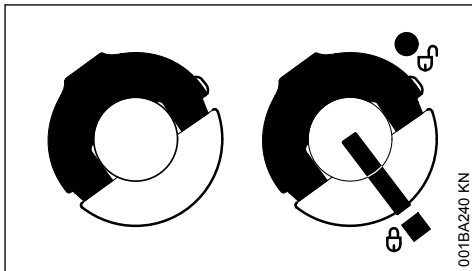

| | |
|--------------|---|
| bal oldalt: | Tanksapka – jelölések nélkül |
| jobb oldalt: | Tanksapka – jelölésekkel a záron és az üzemanyagtartályon |

12.3 Jelölés nélküli tanksapka

12.3.1 Nyitás

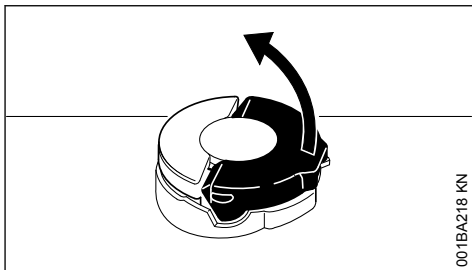

- ▶ Hajtsa fel a kengyelt, hogy merőlegesen álljon.

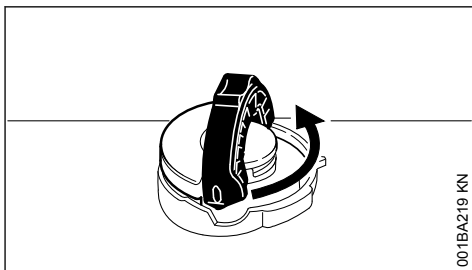

- ▶ Fordítsa el a tanksapkát az óramutató járásával ellentétes irányba (kb. 1/4 fordulattal).

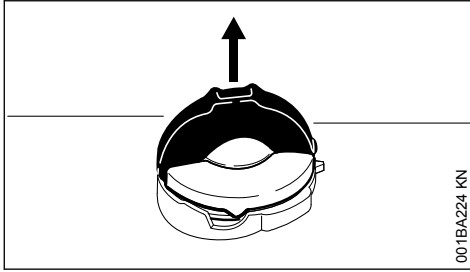

001BA224 KN

- Vegye le a tanksapkát.

12.3.2 Az üzemanyag betöltése

Tankoláskor az üzemanyag ne csepegjen le és a tartályt ne töltsé csordulig.

A STIHL az üzemanyaghoz való STIHL betöltőrendszer (külön tartozék) használatát ajánlja.

- Az üzemanyag betöltése

12.3.3 Zárás

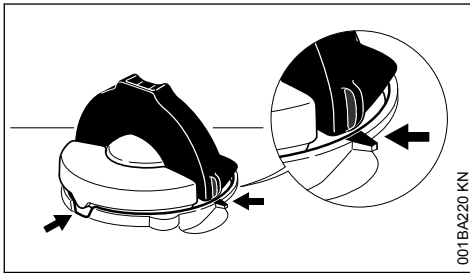

001BA220 KN

A kengyel függőleges helyzetben van:

- Tegye fel a tanksapkát – a tanksapkán és a betöltőcsonton lévő pozíciójelöléseknek egybe kell esniük.
- Ütközésig nyomja lefelé a tanksapkát.

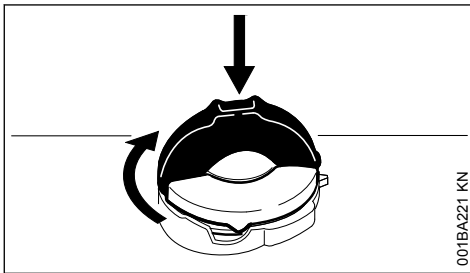

001BA221 KN

- A tanksapkát lenyomva tartva fordítsa el azt az óramutató járásával egyező irányba addig, hogy bekattanjon.

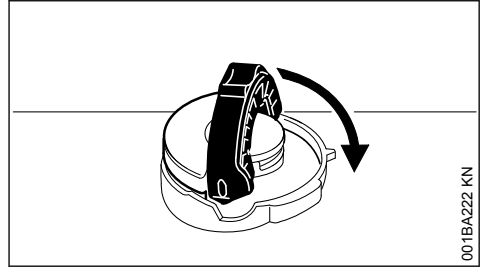

001BA222 KN

- Ütközésig csukja rá a kengyelt.

12.3.4 A reteszelés ellenőrzése

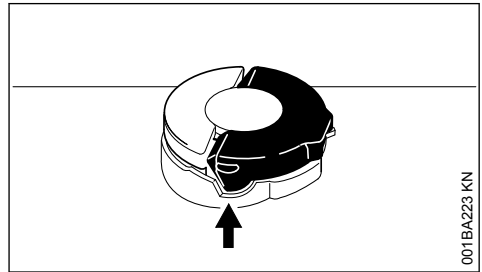

001BA223 KN

- A kengyel bütykének teljesen a mélyedésbe (nyíl) kell illeszkednie.

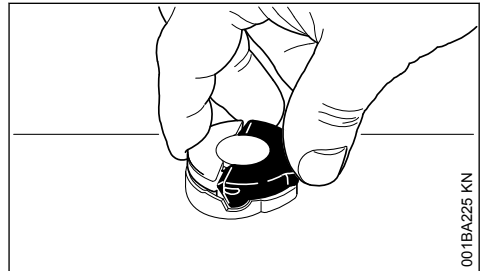

001BA225 KN

- Fogja meg a tanksapkát – az akkor reteszelődik szabályosan, ha sem mozgatni, sem levenni nem lehet.

12.3.5 Ha a tanksapka mozgatható vagy levehető

A tanksapka alsó része elfordult a felső részhez képest:

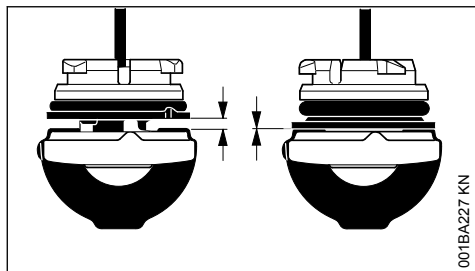

001BA227 KN

bal oldalt: A tanksapka alsó része el van fordulva

jobb oldalt: A tanksapka alsó része megfelelő helyzetben van.

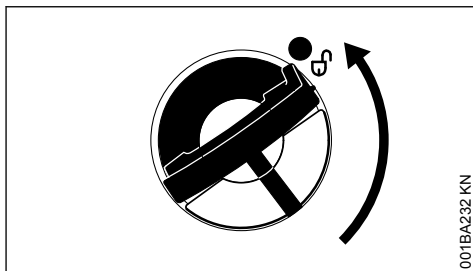

001BA232 KN

► Fordítsa el a tanksapkát (kb. 1/4 fordulattal).

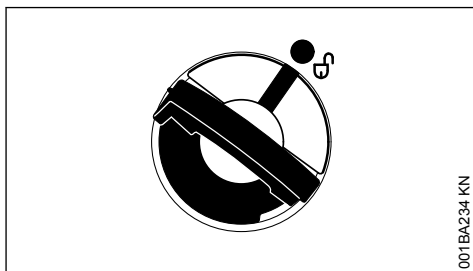

001BA234 KN

A tanksapkán és az üzemanyagtartályon lévő jelöléseknek egybe kell esniük.

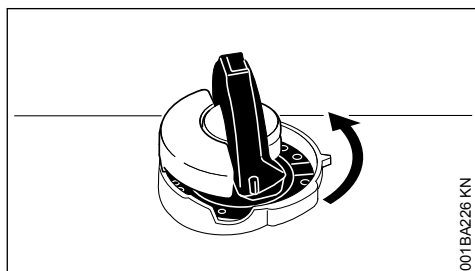

001BA228 KN

- Tegye fel a tanksapkát, majd forgassa az óramutató járásával ellentétes irányba addig, hogy belekapjon a betöltőcsornó illesztésébe.
- Fordítsa tovább a tanksapkát az óramutató járásával ellentétes irányba (kb. 1/4 fordulattal) – a tanksapka alsó része ezáltal a megfelelő helyzetbe fordul.
- Fordítsa el a tanksapkát az óramutató járásával azonos irányba és zárja le – lásd a "Zárás" és az "A reteszelés ellenőrzése" c. fejezetet.

12.4 Jelöléssel ellátott tanksapka

12.4.1 Nyitás

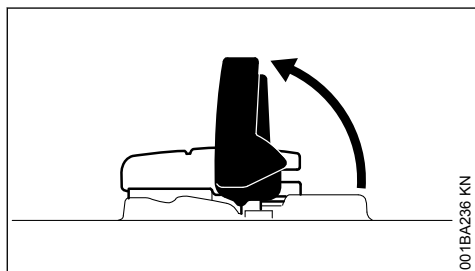

001BA236 KN

► Hajtsa fel a kengyelt.

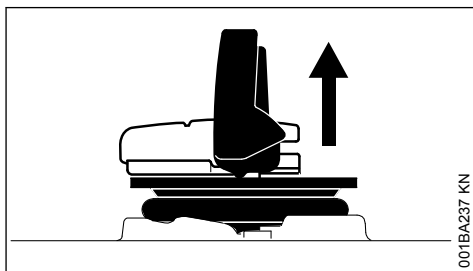

001BA237 KN

► Vegye le a tanksapkát.

12.4.2 Az üzemanyag betöltése

Tankoláskor az üzemanyag ne csepegjen le és a tartályt ne töltsé csordultig.

A STIHL az üzemanyaghoz való STIHL betöltőrendszer (külön tartozék) használatát ajánlja.

► Az üzemanyag betöltése

12.4.3 Zárás

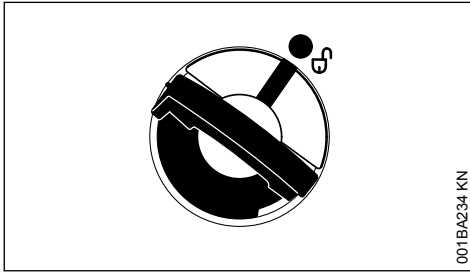

001BA234 KN

A kengyel függőleges helyzetben van:

- ▶ Tegye fel a tanksapkát – a tanksapkán és az üzemanyagtartályon lévő jelöléseknek egybe kell esniük.
- ▶ Ütközésig nyomja lefelé a tanksapkát.

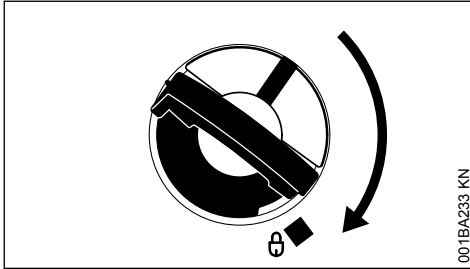

001BA233 KN

- ▶ A tanksapkát lenyomva tartva fordítsa el azt az óramutató járásával egyező irányba addig, hogy bekattanjon.

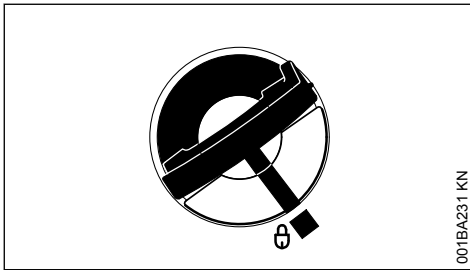

001BA231 KN

Ezután a tanksapkán és az üzemanyagtartályon lévő jelölések egybe fognak esni.

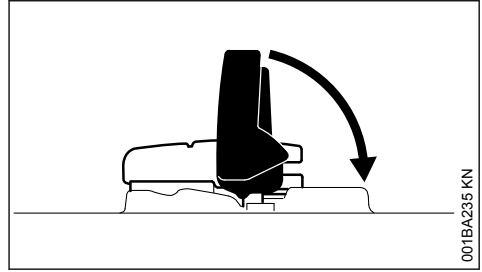

001BA235 KN

- ▶ Hajtsa le a kengyelt.

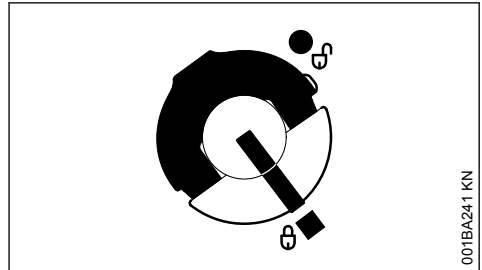

001BA241 KN

A tanksapka reteszelődőtt.

12.4.4 Ha a tanksapka nem reteszelődik az üzemanyagtartályon

A tanksapka alsó része elfordult a felső részhez képest.

- ▶ Vegye le a tanksapkát az üzemanyagtartályról és a felső oldaláról vizsgálja meg.

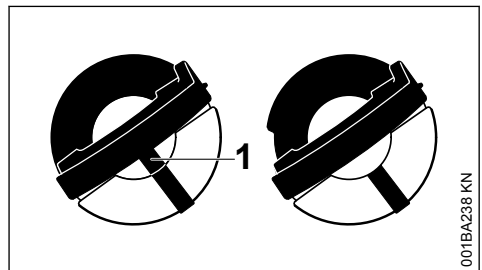

001BA238 KN

| | |
|--------------|--|
| bal oldalt: | A tanksapka alsó része el van fordulva – a belső jelölés (1) egybeesik a külsővel. |
| jobb oldalt: | A tanksapka alsó része szabályos helyzetben van – a belső jelölés a kengyel alatt található. Az nem esik egybe a külső jelöléssel. |

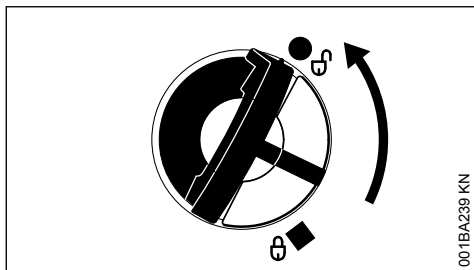

- ▶ Tegye fel a tanksapkát, majd forgassa az óramutató járásával ellentétes irányba addig, hogy belekapjon a betöltőcsokk illesztésébe.
- ▶ Fordítsa tovább a tanksapkát az óramutató járásával ellentétes irányba (kb. 1/4 fordulattal) – a tanksapka alsó része ezáltal a megfelelő helyzetbe fordul.
- ▶ Fordítsa el a tanksapkát az óramutató járásával egyező irányba és zárja le – lásd a "Zárás" című fejezetet.

13 Lánckenőolaj

A fűrészlánc és a vezetőlemez tartós, automatikus kenéséhez – kizárólag környezetbarát, minőségi lánckenőolajat használjon – lehetőleg a biológiailag könnyen lebomló STIHL BioPlus-t.

TUDNIVALÓ

A biológiai lánckenőolajnak (pl. STIHL BioPlus) megfelelő mértékben időtállóknak kell lennie. A kisebb mértékben időálló olaj gyorsabban elgyantásodik. Ennek következtében kemény, nehezen eltávolítható lerakódások képződnek, mindennek előtt a láncmehajtás környezetében és a fűrészláncon – sőt az olajszivattyú is blokkolódhat emiatt.

A fűrészlánc és a vezetőlemez élettartamát lényegében a kenőolaj minősége határozza meg – ezért kizárólag speciális lánckenőolajat használjon.

! FIGYELMEZTETÉS

Fáradt olaj használata tilos! Ha a fáradt olaj hosszabb időn keresztül vagy ismételten érintkezik a bőrrel, bőrrákok okozhat, és a környezetre is káros!

TUDNIVALÓ

A fáradt olaj nem rendelkezik a szükséges kenési tulajdonságokkal, és alkalmatlan a lánckenésre.

14 Lánckenőolaj betöltése



14.1 A berendezés előkészítése

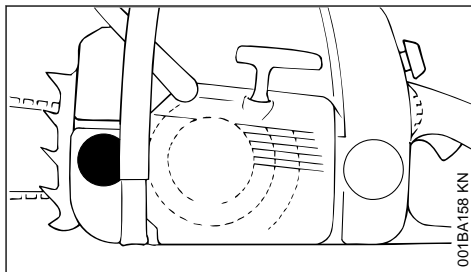

- ▶ A tartályzárát és annak környékét alaposan tisztogassuk meg, így szennyeződés nem kerülhet az olajtartályba
- ▶ A berendezést úgy helyezük el, hogy a tartályzár felfelé mutasson
- ▶ A tartályzárát nyissuk ki

14.2 A lánckenőolaj betöltése

- ▶ Töltsük be a lánckenőolajat – minden alkalommal, amikor az üzemanyag betöltött

A betöltéskor a lánckenőolajat ne csepegtessük el és a tartályt ne töltsük fel egészen a tartály széléig.

A STIHL-cég a STIHL lánckenőolaj betöltésrendszer (külön rendelhető tartozék) használatát ajánlja.

- ▶ A tartályzárát zárjuk

Az olajtartályban még legyen maradék lánckenőolaj, amikor az üzemanyagtartály már teljesen kiürült.

Ha az olajtartályban az olaj mennyisége nem csökken, a zavar a kenőolaj-továbbításban lehet: a lánckenést ellenőrizzük,

ha szükséges, keressük fel a szakkereskedést. A STIHL-cég azt ajánlja, hogy a karbantartási munkálatokat és a javításokat csakis a STIHL szakkereskedéssel végeztessük el.

15 Lánckenés ellenőrzése

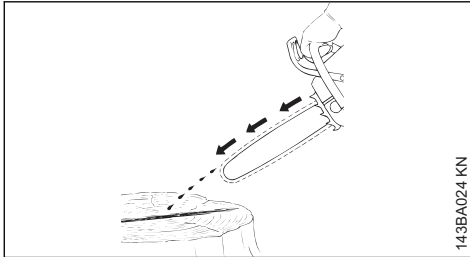

143BA024 KN

A fűrészláncnak mindig ki kell spriccelnie magából egy kevés olajat.

TUDNIVALÓ

Soha ne dolgozzon lánckenés nélkül! Szárazon futó lánc esetén a vágószerkezet már rövid idő alatt megjavíthatatlanul tönkremegy. A munkálatok megkezdése előtt mindig ellenőrizze a lánckenést és a tartályban levő olaj mennyiségét.

Valamennyi új fűrészlánc 2 - 3 perces bejárati időt igényel.

A bejáratás után ellenőrizzük a láncfeszességet és ha szükséges, változtassunk rajta – lásd a "Fűrészlánc feszességének ellenőrzése".

16 Láncfék



16.1 A fűrészláncot blokkoljuk le

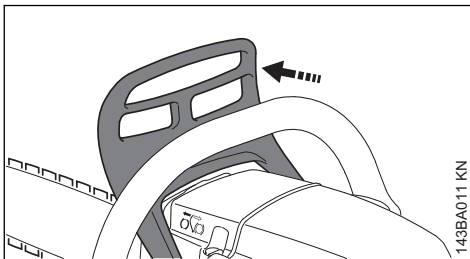

143BA011 KN

- vész helyzetben
- beindításkor
- üresjáratú fordulatban

A kézvédőt bal kezünkkel nyomjuk a vezetőlemez csúcsa felé – vagy automatikusan a fűrészlánc visszacsapódása miatt: a fűrészlánc leblokkolódik – és leáll.

16.2 A láncfék kioldása

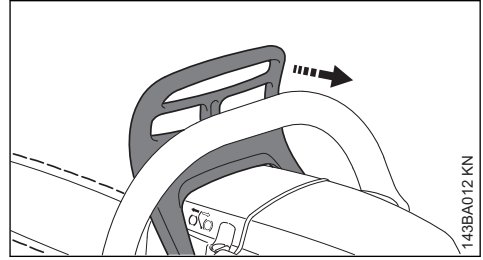

143BA012 KN

- ▶ Húzza a kézvédőt a fogantyúcső felé

TUDNIVALÓ

A gázadagolás előtt (kivéve a működési ellenőrzést) és a fűrészelés megkezdése előtt a láncfék ki kell oldani.

A magasabb fordulatszám leblokkolt láncfék esetén (a fűrészlánc nyugalmi helyzetben) már rövid idő elteltével a hajtómű és a láncmehajtás (kupplung, láncfék) károsodását okozza.

A láncfék automatikusan működésbe lép a fűrész megfelelően erős visszacsapódása esetén – a kézvédő tömegtehetlensége miatt: A kézvédő előre ránt a vezetőlemez csúcsa felé – akkor is, ha a bal kéz nincs a fogantyúcsövön a kézvédő mögött, mint pl. a döntővágáskor.

A láncfék csak akkor működik, ha a kézvédőn semmi sem lett megváltoztatva.

16.3 A láncfék működésének ellenőrzése

Minden alkalommal a munka megkezdése előtt: Blokkolja a láncfékét a motor üresjáratában (a kézvédőt nyomja a vezetőlemez csúcsa felé) és adjon röviden (max. 3 másodperc) teljes gázt – a fűrészlánc nem mozoghat. A kézvédő legyen tiszta és könnyen mozgatható.

16.4 A láncfék karbantartása

A láncfék súrlódás miatti kopásnak van kitéve (természetes kopás). Megfelelő működése érdekében gondoskodni kell annak rendszeres és képzett személy által elvégzett szakszerű karbantartásáról, ill. ápolásáról. A STIHL azt javasolja, hogy a karbantartást és a javítást kizárólag

STIHL márkaszervizzel végeztesse el. A következő időközöket feltétlenül be kell tartani:

Teljes idejű működtetés: negyedévente
Rész-idejű működtetés: félévente
Alkalmankénti használat: évente

17 Téli működtetés



17.1 Téli tolóka (csak MS 211)

+10 °C alatti hőmérsékletnél:

- ▶ Szerelje le a burkolatot – lásd a "Burkolat" címszónál.

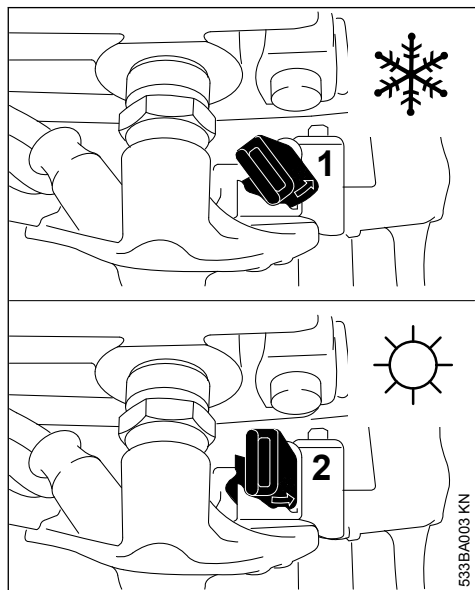

- ▶ A gyújtógyertya melletti tolokát a kombinált kulccsal forgassa el 45°-al az óramutató járásával ellentétesen.

- 1 Téli működtetés
2 Nyári működtetés

- ▶ Szereljük fel a burkolatot – lásd a "Burkolat" címszónál.

A gázosítót ekkor felmelegített levegő áramolja körül a henger környezetéből – így a gázosító nem jégeseedik.

TUDNIVALÓ

+ 20 °C hőmérséklet felett a tolokát feltétlenül állítsa át nyári működtetésre!

Működési zavar keletkezhet a motorban – túlmelegedés!

17.2 A fedőlemez felszerelése

(külön tartozék, nincs az ErgoStart kiviteli változatoknál)

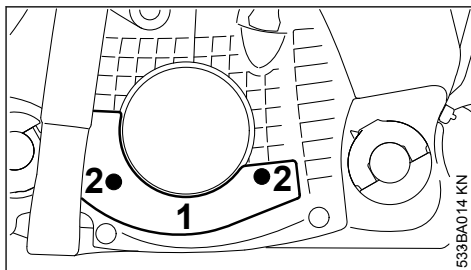

- ▶ Tegye fel a fedőlemezt (1) és rögzítse azt a csavarokkal (2).
- ▶ Ha erősen lehűlt a motorfűrészfűrés motorja, akkor indítás után hagyja felmelegedni azt üzemi hőmérsékletre.

Csak MS 211: Ha fedőlemezt használ, akkor a téli tolóka téli **vagy** nyári működtetésre lehet állítva. +10°C hőmérséklet alatt állítsa téli működtetésre.

18 Motor beindítása / leállítása

18.1 A kombiemeltyű állásai

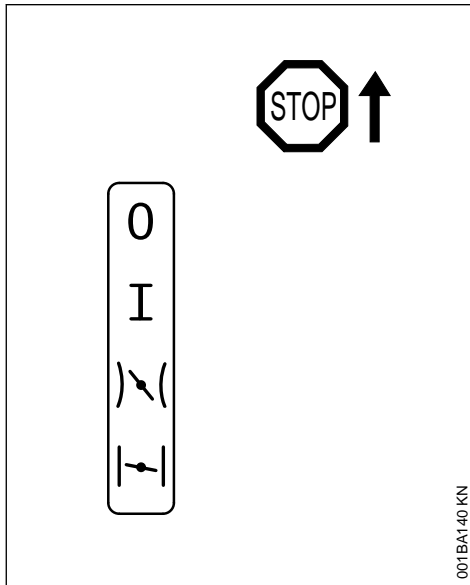

001BA140 KN

Stop 0 – Motor ki – gyújtás kikapcsolva.

Üzemi állás I – A motor jár vagy indítható.

Startgáz \curvearrowright – ebben az állásban kell indítani a meleg motort – a kombiemeltyű a gázemeltyű működtetésekor üzemi állásba ugrik.

Indítócsappantyú zárva \curvearrowright – ebben az állásban kell indítani a hideg motort.

18.2 A kombiemeltyű beállítása

A kombiemeltyű üzemi állásból **I** az indítócsappantyú zárt állásába \curvearrowright való átállításához egyidejűleg nyomja le a gázemeltyűzárát és a gázemeltyűt, majd tartsa lenyomva azokat – ezután állítsa be a kombiemeltyűt.

A startgázra \curvearrowright való beállításához a kombiemeltyűt először az indítócsappantyú zárt \curvearrowright állásába kell kapcsolni, majd a startgáz \curvearrowright állásba kell nyomni azt.

A startgáz \curvearrowright állásba történő átkapcsolás csak az indítócsappantyú zárt \curvearrowright állásából lehetséges.

Ha lenyomja a gázemeltyűzárát és egyidejűleg enyhén megérinti a gázemeltyűt, akkor a kom-

biemeltyű a startgáz \curvearrowright állásból üzemi **I** állásba ugrik.

A motor kikapcsolásához állítsa a kombiemeltyűt **Stop 0** állásba.

18.2.1 Indítócsappantyú zárva \curvearrowright állás

- hideg motornál
- ha az indítás után gázadáskor a motor leáll
- ha kiürült a tank (a motor leállt)

18.2.2 Startgáz \curvearrowright állás

- meleg motornál (ha a motor már kb. egy perce működik)
- az első begyűjtést követően
- az égéster átszellőztetése után, ha a motor megszívta magát

18.3 Üzemanyagpumpa

Az üzemanyagpumpa harmonikáját legalább ötször nyomja meg – akkor is, ha a harmonika még fel van töltve üzemanyaggal:

- az első beindításkor
- ha kiürült a tank (a motor leállt)

18.4 A motorfűrész tartása

Indításnál kétféleképpen tarthatja a motorfűrész.

18.4.1 A földön

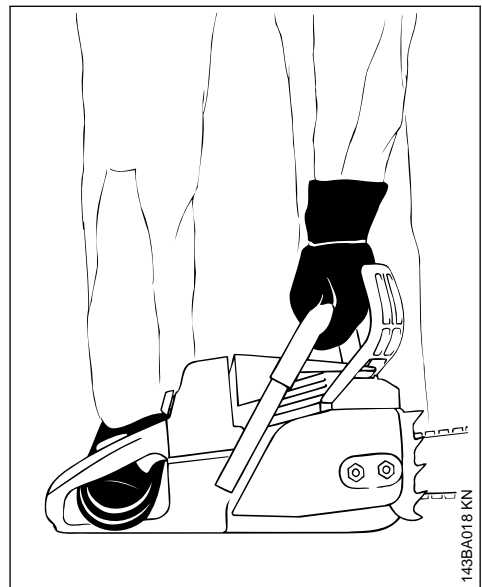

143BA018 KN

- ▶ A motorfűrész állítsa biztonságosan a földre – az stabilan álljon – a fűrészlánc semmilyen tárgyat nem érinthet, még a földet sem.

- ▶ A motorfűrész bal kézzel a fogantyúcsőnél fogva erősen nyomja a földre – hüvelykujja legyen a fogantyúcső alatt.
- ▶ Jobb lábbal lépjen a hátsó fogantyúba.

18.4.2 A térdek vagy a combok között

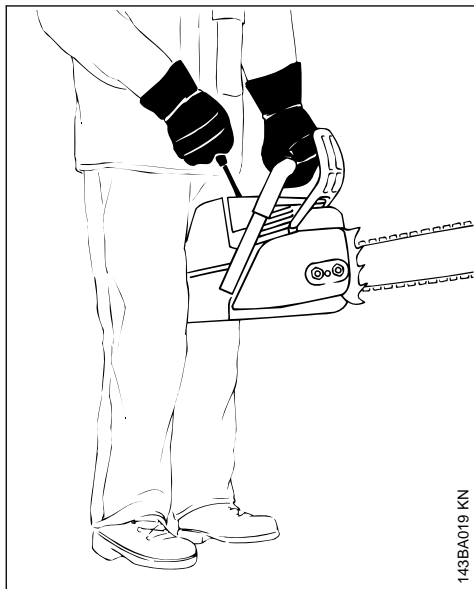

- ▶ Fogja a hátsó fogantyút térdei vagy combjai közé.
- ▶ A fogantyúcsövet tartsa erősen bal kézzel – hüvelykujja legyen a fogantyúcső alatt.

18.5 Berántás

18.5.1 Szabványos kiviteli változatok

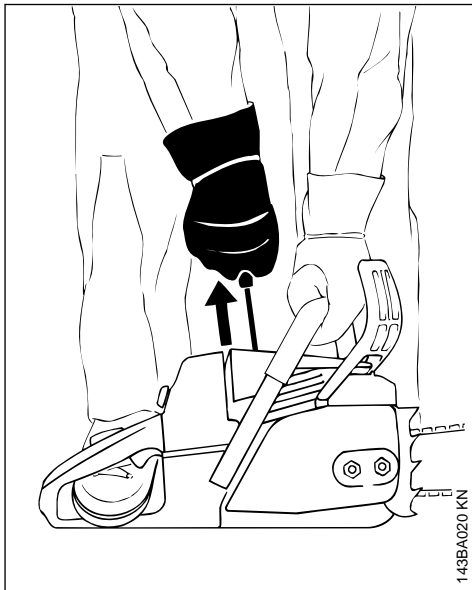

- ▶ Jobb kézzel húzza ki a berántófogantyút lassan az első érzékelhető megakadásig – majd húzza meg gyorsan és erőteljesen – miközben lefelé nyomja a fogantyúcsövet – de ne húzza ki a berántókötetet annak végéig – **Szakadásveszély!** Ne engedje visszarándulni az indítófogantyút – függőlegesen vezesse vissza azt, így a berántókötél megfelelően csavarodhat fel.

Új motor esetén, vagy ha hosszabb ideig nem használta a gépet és nincs hozzá kiegészítő kézi üzemanyagpumpa, akkor a berántókötetet adott esetben többször ki kell húzni, amíg elegendő üzemanyag nem jut a gépbe.

18.5.2 ErgoStartos kiviteli változatok



Ezt a berendezést nagyon egyszerűen és könnyen be lehet indítani, akár gyermekek is képesek erre – **Balesetveszély!**

Feltétlenül meg kell akadályozni, hogy gyermekek vagy más illetéktelen személyek megpróbálhassák beindítani a berendezést:

- a munkaszünetek alatt a berendezést nem szabad felügyelet nélkül hagyni;

- a munkát követően a berendezést biztos helyen kell tárolni.

Az ErgoStart a motorfűrész beindításához szükséges energiát raktároz el. Ezért a motor berántása és beindulása közt néhány másodperc telhet el.

Az ErgoStartos berendezések esetén a beindítás kétféleképpen történhet:

- ▶ Jobb kezével lassan és egyenletesen húzza meg az indítófogantyút – **vagy** – jobb kezével több rövid berántási lökettel húzza meg az indítófogantyút; eközben a kötelet mindig csak egy rövid szakaszon húzza ki.
- ▶ A beindításkor a fogantyúcsövet nyomja lefelé – a kötelet ne húzza ki a kötél végéig – **Szakadásveszély!**
- ▶ Ne engedje visszarándulni az indítófogantyút – függőlegesen vezesse vissza azt, így a berántókötél megfelelően csavarodhat fel.

18.6 A motorfűrész beindítása



FIGYELMEZTETÉS

A fűrész kilengési zónájában mások nem tartózkodhatnak.

- ▶ Tartsa be a biztonsági előírásokat.

18.6.1 Üzemanyagpumpával felszerelt kivélti változatok

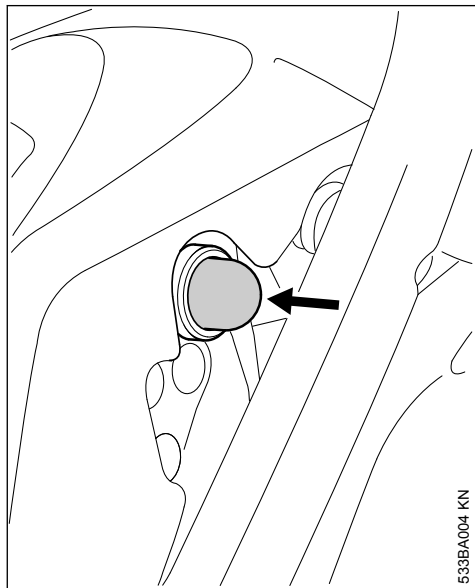

533BA004 KN

- ▶ Az üzemanyagpumpa harmonikáját legalább ötször nyomja meg – akkor is, ha a harmonika még fel van töltve üzemanyaggal.

18.6.2 Minden kivételnél

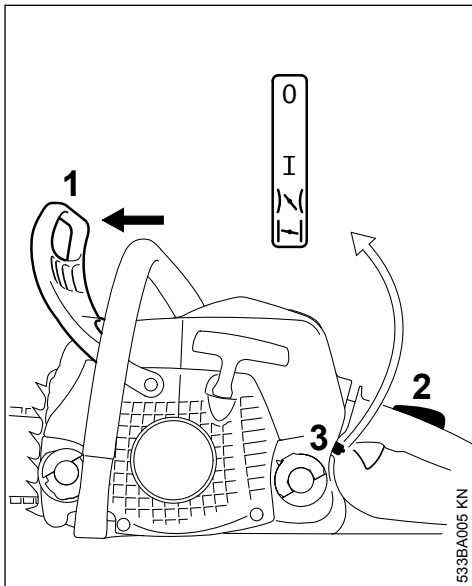

533BA005 KN

- ▶ Nyomja előre a kézvédőt (1) – a fűrészlánc reteszeliődik.
- ▶ Nyomja le egyszerre, és tartsa lenyomva a gázemelőzárát (2) és a gázemelőt – állítsa be a kombiemelőt (3).

Indítócsappantyú zárva $\overline{\text{I}}$ állás

- hideg motornál (akkor is, ha a motor az indítás után gázadáskor leáll)

Startgáz $\overline{\text{II}}$ állás

- meleg motornál (ha a motor már kb. egy perce működik)
- ▶ Tartsa erősen a motorfűrész és rántsa be azt.

18.7 Az első begyújtást követően

- ▶ Állítsa a kombiemelőt Startgáz $\overline{\text{II}}$ állásba.
- ▶ Tartsa erősen a motorfűrész és rántsa be azt.

18.8 Amint a motor jár

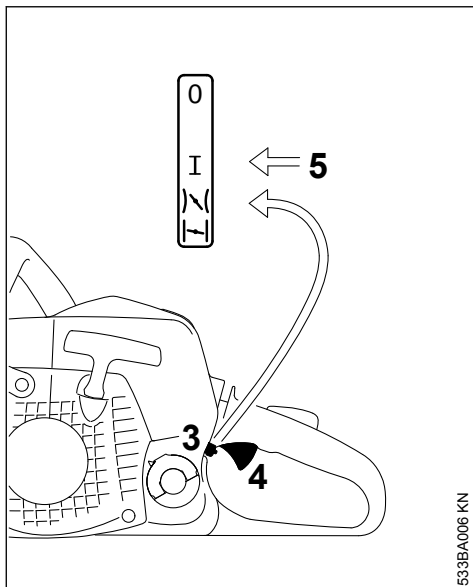

533BA006 KN

- ▶ Nyomja le a gázemelőzárát és egy pillanatra érintse meg a gázemelőt (4); a kombiemelőt (3) üzemi I állásba ugrik, a motor pedig üresjáratra kapcsol.

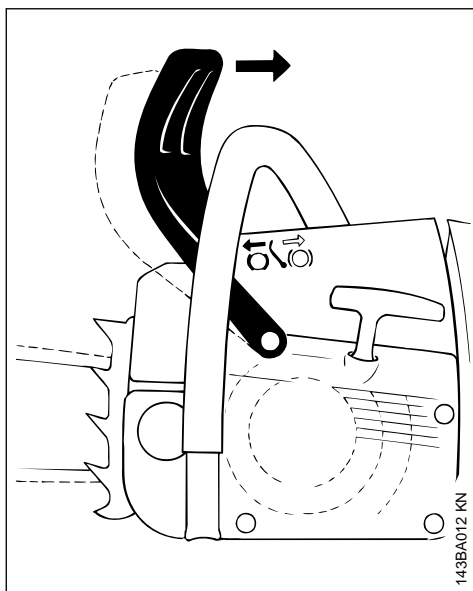

143BA012 KN

- ▶ Húzza a kézvédőt a fogantyúcső felé.

A láncfék kioldva – a motorfűrész használatra kész.

TUDNIVALÓ

Csak kioldott láncfék esetén szabad gázt adni. A magasabb motorfordulatszám reteszelt láncfék esetén (a fűrészlánc nyugalmi helyzetben) már rövid idő elteltével is a kuplung és a láncfék károsodását okozza.

18.9 Nagyon alacsony hőmérsékleten

- ▶ A motort rövid ideig kis gázadással melegítse.

18.10 A motor leállítása

- ▶ Állítsa a kombiemelőt Stop 0 állásba.

18.11 Ha a motor nem indul be

Ha az első begyújtás után a kombiemelőt nem áll át időben az Indítócsappantyú zárt I állásból a Startgáz II állásba, akkor valószínűleg megszívta magát a motor.

- ▶ Állítsa a kombiemelőt Stop 0 állásba.
- ▶ Szerelje ki a gyújtógyertyát – lásd: "Gyújtógyertya".
- ▶ Szárítsa ki a gyújtógyertyát.
- ▶ Húzza meg többször a berántószerkezetet – az égéster átszellőztetése céljából.
- ▶ Szerelje vissza a gyújtógyertyát – lásd: "Gyújtógyertya".
- ▶ Állítsa a kombiemelőt Startgáz II állásba – hideg motor esetén is.
- ▶ Rántsa be újra a motort.

19 Üzemeltetési tanácsok

19.1 Kezdeti üzemeltetéskor

A gyárból újonnan kikerülő gépet a harmadik tartályfeltöltésig ne járassuk megterhelés nélkül magas fordulatszámmal, így a bejárati időben a megterhelés nem túlságosan nagy feleslegesen. A bejárati idő alatt a mozgatott részek működése összhangba kell kerüljön – a hajtóműben nagyobb a súrlódási ellenállás. A motor a maximális teljesítményét az 5 - 15-szöri tartályfeltöltésnyi bejárati idő után éri el.

19.2 Munkavégzés közben

TUDNIVALÓ

A porlasztót ne állítsuk hígabbra annak érdekében, hogy magasabb teljesítményt érjünk el – a motor esetleg megsérülhet – lásd "Porlasztó beállítás".

TUDNIVALÓ

Gázadagolás csakis oldott láncfék esetén. A magasabb fordulatszám leblokkolt láncfék esetén (a fűrészlánc nyugalmi helyzetben) már rövid idő elteltével a hajtómű és a láncmeghajtás (kupplung, láncfék) károsodását okozza.

19.2.1 A láncfeszességet gyakran ellenőriz- zük

Egy új fűrészláncot gyakrabban utána kell feszíteni, mint azt, mely már hosszabb ideje működte-tett.

19.2.2 Hideg állapotban

A fűrészlánc a vezetőlemez alsó részére feköd-jön fel, míg kézzel a vezetőlemez felett kihúz-ható. Ha szükséges, a fűrészláncot utána kell feszíteni – lásd "Fűrészlánc feszítése".

19.2.3 Üzemhőmérsékleten

A fűrészlánc kitágul és belóg. A vezetőlemez alsó részén elhelyezkedő meghajtótárgyak nem léphetnek ki a horonyból – a fűrészlánc különben lecsúszhat. A fűrészlánc utánfeszítése – lásd "Fűrészlánc feszítése".

TUDNIVALÓ

A lehűléskor a fűrészlánc összehúzódik. Egy nem lazított fűrészlánc a forgattyústengelyt és a csapágyat megsértheti.

19.2.4 Hosszabb idejű teljes gázzal történő működtetés után

A motort rövid ideig járassuk még üresjárati for-dulatban, míg a hó nagy része a hideg légáram-lattal levezetődik, így a hajtóműnél elhelyezkedő alkotóelemek (gyújtóberendezés, porlasztó) nem terheltek meg túlságosan a hőtorlódás miatt.

19.3 Munkavégzés után

▶ A fűrészláncot lazítsuk, ha annak feszítése a munkavégzés közben az üzemhőmérsékleten történt

TUDNIVALÓ

A fűrészláncot a munkavégzés után feltétlenül újból lazítani kell! A lehűléskor a fűrészlánc összehúzódik. Egy nem lazított fűrészlánc a for-gattyústengelyt és a csapágyat megsértheti.

19.3.1 Ha a gép rövid időre leállított

A motort engedjük lehűlni. A berendezést a következő használatig a feltöltött üzemanyagtar-tállyal egy száraz, biztonságos, tűzveszélytől távoli helyen tároljuk.

19.3.2 Ha a gép hosszabb időre leállított

lásd "A berendezés tárolása"

20 Vezetőlemez rendbentar-tása

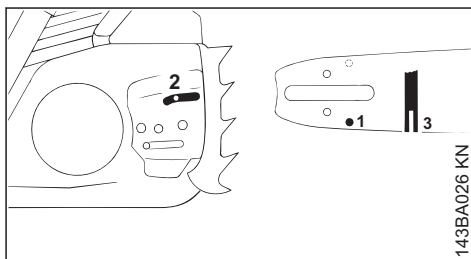

- ▶ Fordítsa meg a vezetőlemezt – minden láncé-lezés és minden lánccsere után – így elkerül-hető a féldoldal elhasználódás, különösen az átfordulásnál és az alsó részénél
- ▶ Rendszeresen tisztítsa meg az olajbelépő furatot (1), az olajkilépő csatornát (2) és a vezetőlemez hornyát (3)
- ▶ Mérje meg a horonymélységet a reszelősablon-nal található mércével (külön rendelhető tarto-zék) azon a részen, ahol a futófelület kopása a legnagyobb

| Lánc típus | Láncosztás | Minimális horony-mély-ség |
|------------|--------------|---------------------------|
| Picco | 1/4" P | 4,0 mm |
| Rapid | 1/4" | 4,0 mm |
| Picco | 3/8" P | 5,0 mm |
| Rapid | 3/8"; 0.325" | 6,0 mm |
| Rapid | 0.404" | 7,0 mm |

Ha a horonymélység nem éri el ezt a méretet:

- ▶ Cserélje ki a vezetőlemezt

Különbösen a vezetőszemek súrolják a horony alját – a fogláb és az összekötőszemek nem feksze-nek fel a vezetőlemez futófelületére.

21 Burkolat

21.1 A burkolat leszerelése

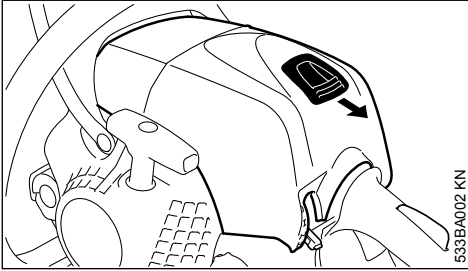

533BA002 KN

- ▶ Nyomja meg egyidejűleg a gázemelőzárat és a gázemelőút, a kombiemelőút pedig állítsa  állásba.
- ▶ Nyomja hátra a tolokát.
- ▶ A burkolatot húzza le hátrafelé és felfelé irányba.

21.2 A burkolat felszerelése

- ▶ Tegye vissza a burkolatot és reteszelve le a tolokával.

22 Levegőszűrő rendszer

A levegőszűrő rendszer a különböző szűrők beszerelésével a legkülönbözőbb üzemfeltételeknek megfelelően beállítható. Az átszerelés nagyon egyszerűen történik.

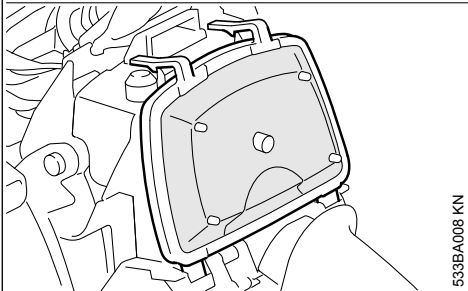
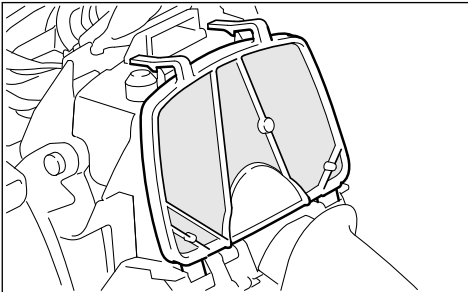

533BA008 KN

22.1 Vlies-lemez (MS 171)

Felső ábra.

22.2 Egyrészes Vlies-szűrő szigetelőszájával (MS 181, MS 211)

Alsó ábra, külön rendelhető tartozék MS 171 esetén.

22.3 Egyrészes szövetszűrő (Külön rendelhető tartozék)

Nyirkos és rendkívül hideg használati körülmények esetén.

23 Levegőszűrő tisztítása

23.1 Ha a motor teljesítménye érzékelhetően csökken

- ▶ Szerelje le a burkolatot – lásd a "Burkolat" címszónál.
- ▶ A sérült szűrőt feltétlenül ki kell cserélni.
- ▶ A szűrő környékét tisztogassa meg a durvább szennyeződéstől.

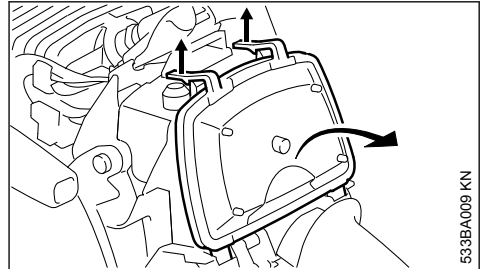

533BA009 KN

- ▶ Mindkét reteszt nyomja felfelé, a levegőszűrőt hajlítsa el a hátsó kézifogantyú felé és vegye le azt.

TUDNIVALÓ

A levegőszűrő ki- és beszerelésakor tilos szerszámot használni – a levegőszűrő könnyen megsérülhet.

- ▶ A szűrőt a kilépőoldal felől fúvassa át sűrített levegővel.

Ha a szűrő anyaga a szennyeződés miatt össze ragadt, vagy ha sűrített levegő nem áll rendelkezésre:

- ▶ A szűrőt mossa ki tiszta, nem gyúlékony tisztítófolyadékban (pl. meleg, szappanos vízben) és szárítsa meg azt.
- ▶ A levegőszűrőt szerelje vissza.
- ▶ Szerelje fel a burkolatot – lásd a "Burkolat" címszónál.

24 A gázosító beállítása

24.1 Alapismeretek

A gázosító alapbeállítását már a gyárban elvégezték.

A gázosítót úgy állították be, hogy az a motor valamennyi üzemmódotban optimális üzemanyag-levegő keveréket kapjon.

24.2 A berendezés előkészítése

- ▶ A motor leállítása
- ▶ Ellenőrizze a levegőszűrőt – ha szükséges, tisztítsa meg vagy cserélje ki azt.
- ▶ A szikravédő rácsot (csak országtól függően van beszerelve) a kipufogóban ellenőrizze – ha szükséges, akkor tisztítsa meg vagy cserélje ki azt.

24.3 Alapértelmezett beállítás

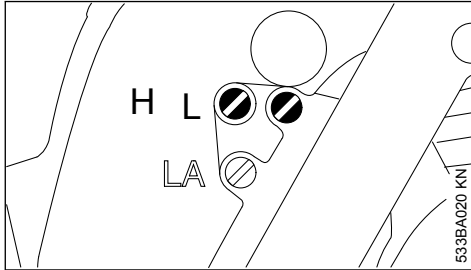

- ▶ A főállítócsavart (H) forgassa el ütközésig az óramutató járásával ellentétesen – (max. 3/4 fordulattal).
- ▶ Ütközésig csavarja be az üresjárati beállítócsavart (L), balról jobbra forgatva azt – ezután forgassa el a 1/4 fordulattal jobbról balra.

24.4 Az üresjárat beállítása

- ▶ A szabványos beállítás végrehajtása
- ▶ Indítsa be a motort és járassa azt melegre.

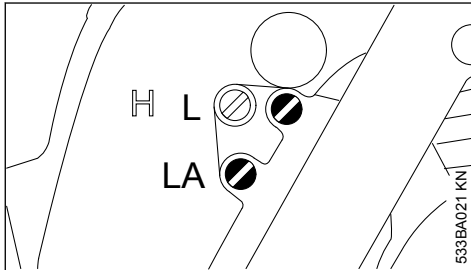

24.4.1 A motor üresjárati állítás

- ▶ Az üresjárati ütközőcsavart (LA) forgassa el az óramutató járásának irányába, amíg a fűrészlánc

lánc is mozogni nem kezd – azután 2 fordulattal forgassa vissza azt.

24.4.2 A fűrészlánc üresjárati állítás

- ▶ Az üresjárati ütközőcsavart (LA) forgassa el az óramutató járásával ellentétes irányba, míg a fűrészlánc leáll – azután 2 fordulattal forgassa tovább azt ugyanabba az irányba.



FIGYELMEZTETÉS

Ha a fűrészlánc az üresjárati beállítás ellenére is forog, akkor javíttassa meg a motorfűrészt szakszervizben.

24.4.3 A fordulatszám üresjárati állítás módosítása

Az üresjárati beállítás túl híg.

- ▶ Forgassa el annyira az üresjárati állítócsavart (L) az óramutató járásával ellentétes irányba, hogy a motor egyenletesen járjon és jól gyorsuljon – max. az ütközésig.

Az üresjárati állítócsavart (L) beállításának módosítása után általában szükség van az üresjárati ütközőcsavart (LA) beállításának változtatására is.

24.5 A gázosító beállításának módosítása nagyobb tengerszint feletti magasságban történő használatkor

Amikor a motor teljesítménye nem megfelelő, a gázosító beállításának kis mértékű változtatása szükséges lehet:

- ▶ A szabványos beállítás végrehajtása
- ▶ A motort addig járassa, amíg az bemelegszik.
- ▶ A fő állítócsavart (H) forgassa el kissé az óramutató járásának irányába (hígabb keverék) – max. az ütközésig.

TUDNIVALÓ

Nagy tengerszint feletti magasságból való vizs-
zátérést követően a gázosítót vissza kell állítani
a szabványos értékre.

Túl sovány keverék beállítása esetén fennáll
veszélye annak, hogy a hajtómű elégtelen kenés
és túlmelegedés miatt károsodik.

25 Gyújtógyertya

- ▶ Elégtelen motorteljesítmény, rossz beindítás
vagy az üresjáratú fordulaton jelentkező zava-
rok esetén először a gyújtógyertyát ellenőriz-
zük
- ▶ Kb. 100 üzemóra leteltével cseréljük a gyújtó-
gyertyát – erősen leégett elektródák esetén
már hamarabb – csak a STIHL-cég által engedély-
ezett, zavarmentes gyújtógyertyát alkal-
mazzuk – lásd "Műszaki adatok"

25.1 A gyújtógyertya kiszerezése

- ▶ Szerelje le a burkolatot – lásd a "Burkolat"
címszónál.

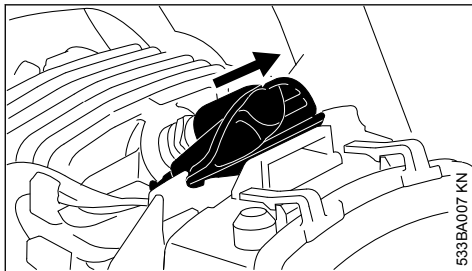

- ▶ Húzza le a gyújtógyertya dugaszt.
- ▶ Csavarja ki a gyújtógyertyát.

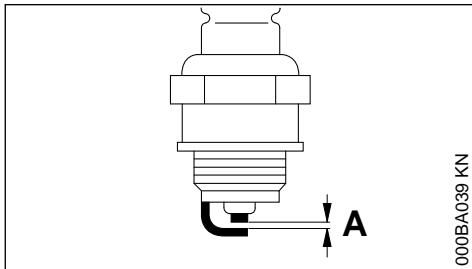
25.2 Gyújtógyertya ellenőrzése

- ▶ Az elszennyeződött gyújtógyertyát tisztogas-
suk meg
- ▶ Az elektródátávolságot (A) ellenőrizzük – ha
szükséges, állítsuk utána – a távolság érté-
kére vonatkozóan lásd "Műszaki adatok"

- ▶ A gyújtógyertya elszennyeződését okozó kör-
ülményeket szüntessük meg

Az elszennyeződést okozhatják:

- túl sok motorolaj az üzemanyagban
- elszennyeződött levegőszűrő
- nem megfelelő üzemfeltételek

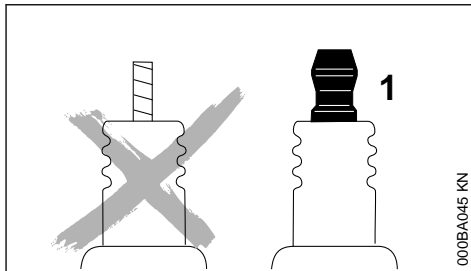
**FIGYELMEZTETÉS**

Nem fixen meghúzott vagy hiányzó csatlakozóá-
nya (1) esetén szikra képződhet. Amennyiben a
munkavégzés gyúlékony vagy robbanékony kör-
nyezetben történik, tűzveszély vagy robbanások
keletkezhetnek. Súlyos személyi sérülések vagy
anyagi károk keletkezhetnek.

- ▶ Zavarmentesített, fix csatlakozóanyával ren-
delkező gyújtógyertyákat kell használni.

25.3 A gyújtógyertya beszerelése

- ▶ A gyújtógyertyát csavarozzuk be és a gyújtó-
gyertya dugaszt nyomjuk fel erősen – az alko-
tórészeket fordított sorrendben szereljük
össze újból

26 Motor működése

A kipufogó miatt is előfordulhat, hogy a motor a
megtisztított levegőszűrő, valamint a gázosító
szabályos beállítása ellenére sem működik meg-
felelően.

A szakkereskedésben ellenőriztesse a kipufogót
a szennyeződés (elkocszosodás) szempontjából!

A STIHL javasolja, hogy a karbantartást és a
javítást kizárólag STIHL szakszervizben végez-
tesse.

27 A berendezés tárolása

Több mint kb. 30 naptól munkaszünet esetén

- ▶ Az üzemanyagtartályt jól szellőzött helyen ürít-
se ki és tisztogassa meg
- ▶ Az üzemanyagot az előírásoknak megfelelő és
környezetvédelmi szempontok szerint távolítsa
el

- ▶ Ha van kézi üzemanyagpumpája: Legalább 5-ször nyomja meg a kézi üzemanyagpumpát
- ▶ Indítsa be a motort és addig járassa üresjáraton, hogy a motor leálljon
- ▶ Szerelje le, tisztítsa meg és fújja be védőolajjal a fűrészláncot és a vezetőlemezt
- ▶ A berendezést alaposan tisztítsa meg, különösen a hengerbordákat és a levegőszűrőt
- ▶ ha bio-lánckenőolajat használ (pl. STIHL Bio-Plus-t), akkor töltsse fel teljesen a kenőolajtartályt
- ▶ A berendezést száraz és biztonságos helyen tárolja. Ügyeljen arra, hogy illetéktelenek (pl. gyermekek) ne férhessenek hozzá a berendezéshez.

28 Lánckerék ellenőrzése és cseréje

- ▶ Szerelje le a lánckerékfedelelet, a fűrészláncot és a vezetőlemezt.
- ▶ A láncfékelt oldja – a kézvédőt húzza a fogantyúcső felé.

28.1 A lánckerék cseréje

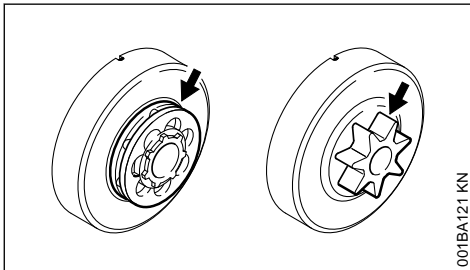

- Két fűrészlánc elhasználódása után vagy már hamarabb.
- Ha a bejárati nyomok (nyilak) nagysága 0,5 mm-nél mélyebb – különben csökken a fűrészlánc élettartama – az ellenőrzéshez használja az ellenőrzőablont (külön tartozék).

A lánckerék védelme szempontjából előnyös, ha két fűrészláncot váltakozva használ.

A STIHL cég eredeti STIHL lánckerekek alkalmazását ajánlja; így biztosított a láncfék legoptimálisabb működése.

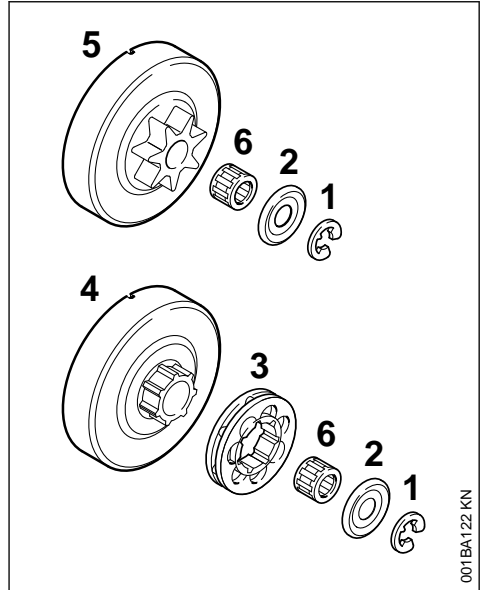

- ▶ A biztosítótárcsát (1) a csavarhúzóval nyomja le.
- ▶ A tárcsát (2) vegye le.
- ▶ A csillagkereket (3) húzza le.
- ▶ Vizsgálja meg a menetsztopfát a kuplungdobnál (4) – erős kopás esetén a kuplungdobot is cserélje.
- ▶ A kuplungdobot vagy a szelvénylánckereket (5) a tűgörgős kosárral (6) együtt húzza le a forgattyústengelyről – QuickStop Super láncfékrendszer esetén előbb nyomja le a gázemelőüzárat.

28.2 A profilánckerék/a csillagkerék beszerelése

- ▶ A forgattyústengely csonkját és a tűgörgős kosarat tisztogassa meg és zsírozza be STIHL kenőzsírral (külön rendelhető tartozék).
- ▶ A tűgörgős kosarat tolja fel a forgattyústengely csonkjára
- ▶ A kuplungdobot ill. a szelvénylánckereket a felhelyezés után kb. 1 fordulattal forgassa el, hogy az olajszivattyú meghajtásához szükséges menesztő bekattanjon – QuickStop Super láncfékrendszer esetén előbb nyomja le a gázemelőüzárat.
- ▶ Helyezze fel a csillagkereket – a lyukacsos részek kifelé mutassanak.
- ▶ A tárcsát és a biztosítótárcsát helyezze vissza a forgattyústengelyre.

29 Fűrészlánc ápolása és élezése

29.1 Könnyed fűrészelés megfelelően élezett fűrészláncsal

A kifogástalanul élezett fűrészlánc már kis előretolási erővel is könnyedén hatol a fába.

Ne dolgozzon életlen vagy sérült fűrészláncsal, mert az túl nagy fizikai megterhelést, nagy rezgés általi terhelést, nem kielégítő vágásminőséget és fokozott kopást okoz.

- ▶ Tisztítsa meg a fűrészláncot.
- ▶ Ellenőrizze, hogy a fűrészlánc nem repedt-e, valamint hogy a szegecsek épek-e.
- ▶ Cserélje ki a sérült vagy elhasználódott láncszegeket, és az újakat igazítsa hozzá a többi láncszeg alakjához és elhasználódottsági fokához – szükség esetén reszelje meg azokat.

A keményfém lapkás (Duro) fűrészláncok különösen kopásállóak. Az optimális élezési eredmény elérése érdekében a STIHL a STIHL márkaszervizt ajánlja.



FIGYELMEZTETÉS

Feltétlenül tartsa be a következőkben megadott szögeket és méreteket. Ha a fűrészlánc rosszul élezett – mindenk előtt a túl alacsony mélység-határoló miatt – akkor nagyobb a veszélye a motorfűrész visszacsapódásának – **Sérülésveszély!**

29.2 Láncosztás

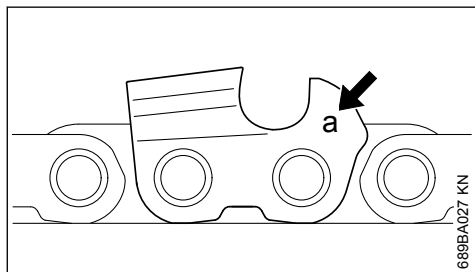

A láncosztás jelölése (a) be van vésve minden vágófog mélységhatárolójánál.

| Jelölés (a) | Láncosztás | Hüvelyk | mm |
|--------------|------------|---------|------|
| 7 | 1/4 P | | 6,35 |
| 1 vagy 1/4 | 1/4 | | 6,35 |
| 6, P vagy PM | 3/8 P | | 9,32 |
| 2 vagy 3/25 | 0,325 | | 8,25 |
| 3 vagy 3/8 | 3/8 | | 9,32 |

4 vagy 404

0,404

10,26

A reszelők átmérője a láncosztás szerint van meghatározva – lásd az "Élezőszerszámok" c. táblázatban.

Utánélezéskor be kell tartani a vágófog szögét.

29.3 Élezési és homlokszög

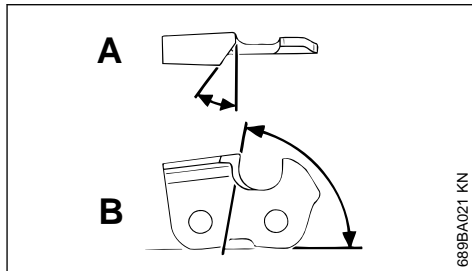

A Élezési szög

A STIHL fűrészláncokat 30° élezési szöggel élezzik. Kivételt képeznek a hosszoló fűrészhez való láncok 10° élezési szögükkel. A hosszoló fűrészhez való láncok megnevezésében "X" jelölés található.

B Homlokszög

Az előírt reszelőtartó és reszelőátmérő alkalmazása esetén automatikusan a megfelelő homlokszög adódik.

| Fogalakok | Szög (°) | |
|--|----------|----|
| | A | B |
| Micro = félvésőfog, pl. 63 PM3, 26 RM3, 36 RM | 30 | 75 |
| Super = teljes vésőfog, pl. 63 PS3, 26 RS, 36 RS3 | 30 | 60 |
| Hosszoló fűrészhez való láncok, pl. 63 PMX, 36 RMX | 10 | 75 |

A szögek legyenek azonosak a fűrészlánc valamennyi foga esetén. Ha a szögek nem egyformák: Durva és egyenetlen a fűrészlánc futása, fokozott a kopás – a fűrészlánc akár el is szakadhat.

29.4 Reszelőtartó

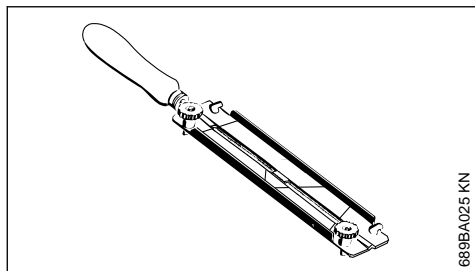

► Használjon reszelőtartót.

A fűrészláncot kézzel csak reszelőtartót használva élezze (külön tartozék, lásd az "Élezőszerszámok" c. táblázatot). A reszelőtartón megtalálhatók az élezési szögre vonatkozó jelölések.

Kizárólag speciális fűrészláncreszelőket használjon! Másfajta reszelők alakjuk és vágásmódjuk miatt alkalmatlanok.

29.5 A szögek ellenőrzése

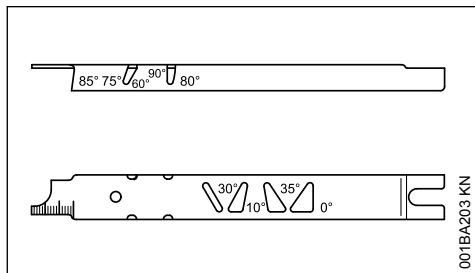

STIHL reszelősablon (külön tartozék, lásd az "Élezőszerszámok" c. táblázatot) – univerzális szerszám az élezési és homlokszög, a mélység-határoló-méret, a foghossz és a horonymélység ellenőrzésére, valamint a horony és az olajbetöltő furatok tisztítására.

29.6 Szabályos élezés

- Az élezőszerszámokat a láncosztásnak megfelelően válassza ki.
- Ha szükséges, fogja be satuba a vezetőlemez.
- A fűrészláncot blokkolja le – a kézvédőt húzza előre.
- A fűrészlánc továbbhúzásához a kézvédőt húzza a fogantyúcső felé: A láncfék kioldott. A Quickstop Super láncfék rendszer esetén nyomja meg a gázemelőt is.
- Gyakran élezzen, egyszerre csak keveset reszeljen le – az egyszerű utánélezéshez leggyakrabban elegendő két-három reszelőhúzás.

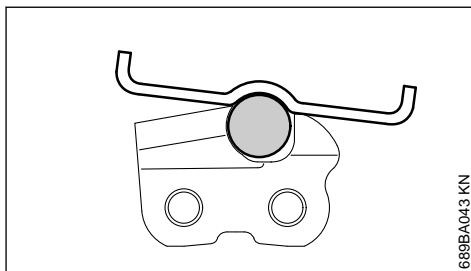
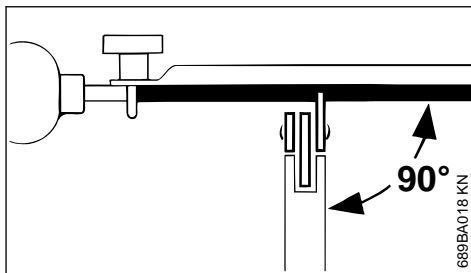

- A reszelő vezetése: **Vízszintesen** (a vezetőlemez oldalfelületéhez képest derékszögben) a megadott szögek szerint – a reszelőtartón levő jelöléseknek megfelelően – a reszelőtartót helyezze a fogtetőre és a mélység-határolóra.
- Csak belülről kifelé reszeljen.
- A reszelő csak előrenyomáskor reszel – visszahúzásakor emelje meg a reszelőt.
- Ne reszelje utána az összekötő- és a vezetőszemeket.
- A reszelőt rendszeres időközönként kissé fordítsa el az egyoldali elhasználódás elkerülésére.
- Távolítsa el a sorját egy darab keményfával.
- Ellenőrizze a szöget a reszelősablon segítségével.

Valamennyi vágófog azonos hosszúságú legyen.

Egyenlőtlen foghosszúságok esetén a fogmagasságok is eltérőek, ami a fűrészlánc durva futását és a lánc szakadását okozhatja.

- Reszelje vissza az összes vágófogat a legrövidebb vágófog hosszúságára – a legjobb, ha ezt a munkát szakműhelyben, elektromos élezőkészülékkel végezteti el.

29.7 A mélységhatároló távolsága

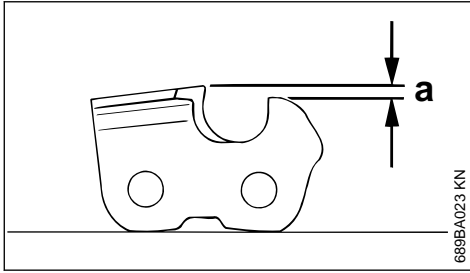

A mélységhatároló távolsága határozza meg a vágóél fába hatolási mélységét és ezáltal a forgács vastagságát.

a A mélységhatároló és a vágóél közti névleges távolság

Puhafa fagyos időszakon kívüli vágásakor ez a távolság maximum 0,2 mm-el (0,008") nagyobb lehet.

| Láncosztás | Hüvelyk | (mm) | Mélységhatároló Távolság (a) | mm | (hüvelyk) |
|------------|---------|---------|---------------------------------|---------|-----------|
| 1/4 P | 1/4 | (6,35) | 0,45 | (0,018) | |
| 1/4 | 1/4 | (6,35) | 0,65 | (0,026) | |
| 3/8 P | 3/8 | (9,32) | 0,65 | (0,026) | |
| 0,325 | 0,325 | (8,25) | 0,65 | (0,026) | |
| 3/8 | 3/8 | (9,32) | 0,65 | (0,026) | |
| 0,404 | 0,404 | (10,26) | 0,80 | (0,031) | |

29.8 A mélységhatároló utánreszelése

A mélységhatároló távolsága a vágóél élezésekor csökken.

- Minden egyes élezés után ellenőrizze a mélységhatároló távolságát.

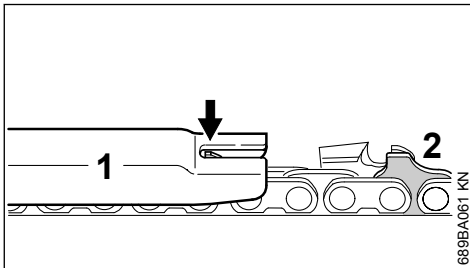

- Helyezze a fűrészláncra a láncosztásnak megfelelő reszelősablont (1) és nyomja azt a vizsgálandó vágófoghoz – ha a mélységhatároló túlnyúlik a reszelősablonon, akkor után kell reszelni azt.

Fűrészláncok bütykös vezetőszemmel (2) – a bütykös vezetőszem (2) felső része (szervizjelöléssel ellátva) a vágófog mélységhatárolójával egyidejűleg kerül megmunkálásra.



FIGYELMEZTETÉS

A bütykös vezetőszem további felületének megmunkálása tilos, mert az a motorfűrész visszacsapódásának veszélyét növelheti.

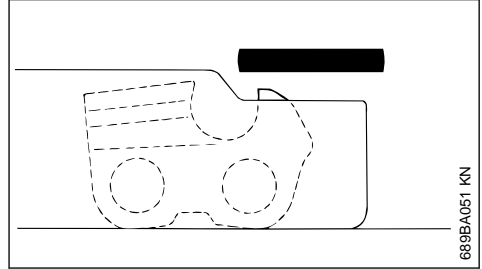

- Annyit reszeljen le a mélységhatárolóból, hogy az szintbe kerüljön a reszelősablonnal.

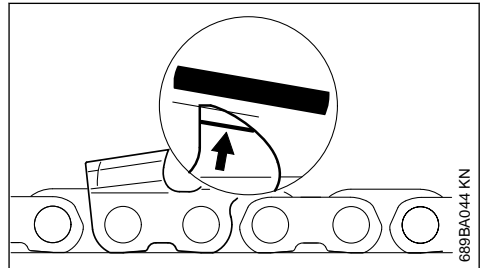

- Ezután reszelje le a mélységhatároló tetejét a szervizjelzéssel párhuzamosan (lásd nyíllal jelölve) ferdére – eközben a mélységhatároló legmagasabb részéből már ne reszeljen le.



FIGYELMEZTETÉS

A túl alacsonyan kialakított mélységhatároló miatt a motorfűrész könnyebben visszacsapódik.

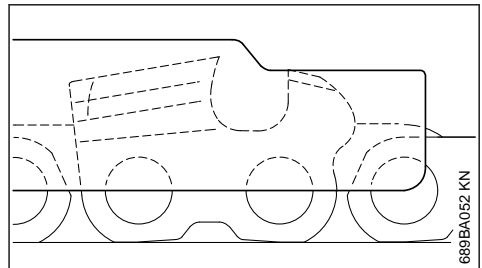

- ▶ Helyezze a reszelősablont a fűrészláncra – a mélységhatároló legmagasabb része legyen szintben a reszelősablonnal.
- ▶ Alaposan tisztítsa meg a fűrészláncot az élézés után, távolítsa el a rátapadt reszeléket vagy élézési port – és kenje meg alaposan a fűrészláncot.
- ▶ Hosszabb munkaszünet esetén tisztítsa meg a fűrészláncot, és beolajozva tárolja azt.

Élezőszerszámok (külön tartozék)

| Láncosztás | | Kerek reszelő Ø | | Kerek reszelő | Reszelőtartó | Reszelősablont | Lapos reszelő | Élezőkészlet ¹⁾ |
|--------------|---------|-----------------|---------------|------------------|------------------|------------------|------------------|----------------------------|
| Hüvelyk (mm) | mm | (hüvelyk) | Alkatrészszám | Alkatrészszám | Alkatrészszám | Alkatrészszám | Alkatrészszám | Alkatrészszám |
| 1/4P | (6,35) | 3,2 | (1/8) | 5605 771 3206 | 5605 750 4300 | 0000 893 4005 | 0814 252 3356 | 5605 007 1000 |
| 1/4 | (6,35) | 4,0 | (5/32) | 5605 772 4006 | 5605 750 4327 | 1110 893 4000 | 0814 252 3356 | 5605 007 1027 |
| 3/8 P | (9,32) | 4,0 | (5/32) | 5605 772 4006 | 5605 750 4327 | 1110 893 4000 | 0814 252 3356 | 5605 007 1027 |
| 0,325 | (8,25) | 4,8 | (3/16) | 5605 772 4806 | 5605 750 4328 | 1110 893 4000 | 0814 252 3356 | 5605 007 1028 |
| 3/8 | (9,32) | 5,2 | (13/64) | 5605 772 5206 | 5605 750 4329 | 1110 893 4000 | 0814 252 3356 | 5605 007 1029 |
| 0,404 | (10,26) | 5,5 | (7/32) | 5605 772 5506 | 5605 750 4330 | 1106 893 4000 | 0814 252 3356 | 5605 007 1030 |

¹⁾Tartalmazza a reszelőtartót a kerek reszelővel, a lapos reszelőt és a reszelősablont.

30 Karbantartási és ápolási tanácsok

| Az alábbiakban közölt adatok normális használati feltételek esetén érvényesek. Ha a munkakörülmények nehezebbek (nagyobb porképződés, erősebben gyantaképző fafajták, trópusi fajok, stb.) és ha a gép napi használata hosszabb ideig tart, akkor a megadott időközöket ennek megfelelően rövidítsék le. Ha a gépet csak alkalmászerűen használja, akkor a megadott időközök annak megfelelően hosszabbak is lehetnek. | munkakezdés előtt | munkavégzés után ill. naponta | az üzemanyagtartály minden feltöltése után | hetente | havonta | évente | zavar esetén | károsodás esetén | ha szükséges |
|--|-------------------|-------------------------------|--|---------|---------|--------|--------------|------------------|--------------|
| | | | | | | | | | |
| | X | | X | | | | | | |
| | | X | | | | | | | |
| Gázemelő, gázemelőház, szivatókar, indítócsappanyú | X | | X | | | | | | |

¹⁾ A STIHL a STIHL márkaszerviz ajánlja

²⁾ A Profi-motorfűrészek esetén (3,4 kW teljesítménytől) a hengerlábcsavárokat 10 - 20 órányi működés után erősen húzza meg

| Az alábbiakban közölt adatok normális használati feltételek esetén érvényesek. Ha a munkakörülmények nehezebbek (nagyobb porképződés, erősebben gyantaképző fafajták, trópusi fajok, stb.) és ha a gép napi használata hosszabb ideig tart, akkor a megadott időközöket ennek megfelelően rövidítsék le. Ha a gépet csak alkalomszerűen használja, akkor a megadott időközök annak megfelelően hosszabbak is lehetnek. | | munkakezdés előtt | munkavégzés után ill. naponta | az üzemanyagtartály minden feltöltése után | hetente | havonta | évente | zavar esetén | károsodás esetén | ha szükséges |
|--|---|-------------------|-------------------------------|--|---------|---------|--------|--------------|------------------|--------------|
| | | | | | | | | | | |
| emelytű stopkapcsoló, kombiemelytű (a felszereltségtől függően) | | | | | | | | | | |
| Láncfék | Működés ellenőrzése | X | X | | | | | | | |
| | Ellenőriztesse márkakereskedésben ¹⁾ | | | | | | | | | X |
| Kézi üzemanyagpumpa (ha van) | vizsgálja meg | X | | | | | | | | |
| | Javítsassa meg márkakereskedésben ¹⁾ | | | | | | | | X | |
| Szívófej/szűrő az üzemanyagtartályban | vizsgálja meg | | | | | X | | | | |
| | tisztítás, a szűrőbetét cseréje | | | | | X | X | | | |
| | cseréje | | | | | | X | X | X | |
| Üzemanyagtartály | tisztítás | | | | | X | | | | |
| Kenőolajtartály | tisztítás | | | | | X | | | | |
| Lánckenés | vizsgálja meg | X | | | | | | | | |
| Fűrészléc | ellenőrzés; ügyeljen az élességre is | X | X | | | | | | | |
| | Láncfeszítés ellenőrzése | X | X | | | | | | | |
| | élezés | | | | | | | | | X |
| Vezetőlemez | ellenőrzés (elhasználódás, károsodás) | X | | | | | | | | |
| | tisztítás és megfordítás | | | | | | | | | X |
| | sorjátlanítás | | | | X | | | | | |
| | cseréje | | | | | | | X | X | |
| Lánckerék | vizsgálja meg | | | X | | | | | | |
| Légszűrő | tisztítás | | | | | | X | | X | |
| | cseréje | | | | | | | X | | |
| Rezgéscsökkentő elemek | vizsgálja meg | X | | | | | X | | | |

¹⁾ A STIHL a STIHL márkaszervizt ajánlja

²⁾ A Profi-motorfűrészek esetén (3,4 kW teljesítménytől) a hengerléc-savárokat 10 - 20 óranyi működés után erősen húzza meg

| Az alábbiakban közölt adatok normális használati feltételek esetén érvényesek. Ha a munkakörülmények nehezebbek (nagyobb porképződés, erősebben gyantaképző fafajták, trópusi fafajok, stb.) és ha a gép napi használata hosszabb ideig tart, akkor a megadott időközöket ennek megfelelően rövidítsék le. Ha a gépet csak alkalomszerűen használja, akkor a megadott időközök annak megfelelően hosszabbak is lehetnek. | | munkakezdés előtt | munkavégzés után ill. naponta | az üzemanyagtartály minden feltöltése után | hetente | havonta | évente | zavar esetén | károsodás esetén | ha szükséges! |
|--|---|-------------------|-------------------------------|--|---------|---------|--------|--------------|------------------|---------------|
| | | | | | | | | | | |
| | cseréltesse ki márkaszerviz-zel ¹⁾ | | | | | | | X | | |
| A levegő bevezetése a szellő-zőházon | tisztítás | | X | | X | | | | X | |
| Hengerbordák | tisztítás | | X | | | X | | | X | |
| Gázosító | Üresjáratú fordulatszám ellenőrzése; a fűrészlánc eközben nem mozoghat | X | | X | | | | | | |
| | Állítsa be az üresjáratot; esetleg javíttassa meg a motorfűrészrészét márkaszervizben ¹⁾ | | | | | | | | X | |
| Gyújtógyertya | Az elektródátávolság utánállítása | | | | | | X | | | |
| | cseré 100 üzemóránként | | | | | | | | | |
| hozzáférhető csavarok és anyák (kivéve: beállítócsavarok) | utánhúzás ²⁾ | | | | | | | | X | |
| Láncfogó | vizsgálja meg | X | | | | | | | | |
| | cseré | | | | | | | X | | |
| Biztonsági felragasztás | cseré | | | | | | | X | | |

31 Az elkopás csökkentése és a károsodások elkerülése

Az ebben a használati utasításban leírtak betartása esetén a gép túlzott mértékű elkopása és károsodása elkerülhető.

A berendezés használata, karbantartása és tárolása ugyanolyan gondosan történjen, mint az ebben a használati utasításban ismertetett.

Az összes olyan károsodásért, mely a biztonsági előírások, a használati utasítások vagy a karban-

tartási utasításban leírtak be nem tartása miatt történtek, a berendezés kezelője saját maga felelős. Ez mindenképp előtérbe akkor érvényes, ha:

- a STIHL-cég a berendezésen történt változtatásokat nem engedélyezte
- olyan szerszámok vagy tartozékok alkalmazottak, melyek a berendezéshez nem engedélyezettek, nem ahhoz tartoznak, vagy rosszabb minőségűek
- a berendezés nem rendeltetésének megfelelően alkalmazott

¹⁾ A STIHL a STIHL márkaszerviz ajánlja

²⁾ A Profi-motorfűrészek esetén (3,4 kW teljesítménytől) a hengerlábcsvarekat 10 - 20 óranyi működés után erősen húzza meg

- a berendezés sport- vagy versenyszerű rendezvények esetén alkalmazott
- a berendezés elromlott alkatrészekkel is működtetett, és a károsodás emiatt történik

31.1 Karbantartási munkálatok

Valamennyi, a "Karbantartási- és ápolási tanácsok" fejezetben ismertetett munkálatot rendszeresen végezzük el. Ha a berendezés kezelője ezeket a karbantartási munkálatokat saját maga nem tudja elvégezni, ezeket a munkálatokat bízjuk a szakkereskedésre.

A STIHL-cég azt ajánlja, hogy a karbantartási munkálatokat és a javításokat csakis a STIHL-szakkereskedéssel végeztessük. A STIHL-szakkereskedések dolgozói rendszeres továbbképzéssel vesznek részt, és ott a Műszaki Ismertetések is rendelkezésre állnak.

Ha ezekre a munkálatokra nem kerül sor, vagy ha ezek a munkálatok nem szakszerűen végzetek, károsodások történhetnek, melyekért maga a berendezés kezelője felelős. Ezek közé tartoznak többek között:

- a hajtómű olyan károsodásai, melyek a nem idejében, vagy a nem megfelelően elvégzett karbantartási munkálatok miatt történtek (pl. levegő- és üzemanyagszűrő), a porlasztó beállítása nem megfelelő, vagy a hűtőlevegő járatainak tisztítása nem megfelelő (beszívási nyílások, hengerfuratok)
- a helytelen tárolás miatt okozott rozsdásodás, és másfajta, annak következtében létrejött károsodások
- a berendezés károsodása, mely súlyosabb minőségű alkatrészek használata miatt történt

31.2 Elkopásnak kitett alkatrészek

A motoros berendezés egyes alkatrészei az előírásnak megfelelő használat esetén is természetes elkopásnak kitéttek, és ezek cseréje a használat módjának és idejének megfelelően egy bizonyos használati időszak leteltével szükséges. Ehhez tartozik többet közt a:

- fűrészlánc, vezetőlemez
- meghajtás alkatrészei (röpsúly-kupplung, kupplungbod, lánckerék)
- szűrő (levegő-, olaj-, üzemanyagszűrő)
- beindító berendezés
- gyújtógyertya
- rezgéscsökkentő rendszer rezgéscsökkentő elemei

32 Fontos alkotórészek

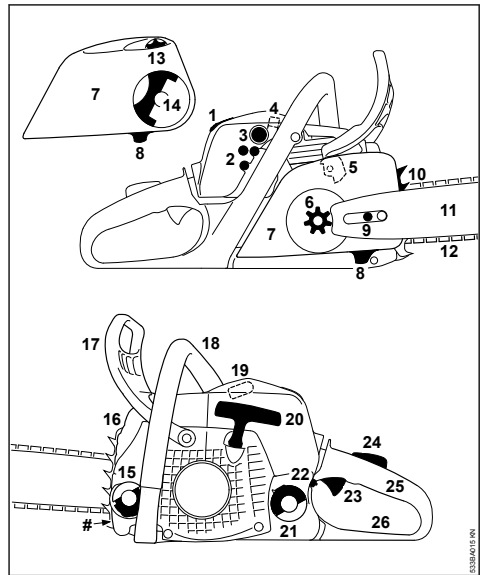

- 1 A fedél tolokája
- 2 A gázolító beállítócsavarjai
- 3 Kézi üzemanyagpumpa (könnyű indító rendszer¹⁾)
- 4 Tolóka (nyári működtetés/téli működtetés, csak MS 211 esetén)
- 5 Lánccék
- 6 Lánckerék
- 7 Lánckerékfedél
- 8 Lánccfogó
- 9 Láncceszítő berendezés (oldalsó)
- 10 Rönktámasz
- 11 Vezetőlemez
- 12 Oilomatic fűrészlánc
- 13 Feszítőkerék (Lánc gyorsfeszítés)
- 14 A szárnyas anya¹⁾ fogantyúja (lánc gyorsfeszítés)
- 15 Olajtankelzáró
- 16 Kipufogó
- 17 Elülső kézvédő
- 18 Elülső fogantyú (fogantyúcső)
- 19 Gyújtógyertya dugasz
- 20 Indítófogantyú
- 21 Üzemanyagtartály-elzáró

- 22 Kombiemeltyű**
23 Gázemeltyű
24 Gázemeltyűzár
25 Hátsó fogantyú
26 Hátsó kézvédő
Gépszám

33 Műszaki adatok

33.1 Hajtómű

Egyhengeres, kétütemű STIHL motor

33.1.1 MS 171, MS 171 C

| | |
|--|---|
| Lökettérfogat: | 31,8 cm ³ |
| Hengerfurat: | 38 mm |
| Dugattyúöket: | 28 mm |
| Az ISO 7293 szerinti teljesítmény: | 1,3 kW (1,8 PS) 10000 1/min fordulatszámon |
| Üresjárat fordulatszáma: ¹⁾ | 2800 1/min |

33.1.2 MS 181, MS 181 C

| | |
|--|---|
| Lökettérfogat: | 31,8 cm ³ |
| Hengerfurat: | 38 mm |
| Dugattyúöket: | 28 mm |
| Az ISO 7293 szerinti teljesítmény: | 1,5 kW (2,0 PS) 10000 1/min fordulatszámon |
| Üresjárat fordulatszáma: ¹⁾ | 2800 1/min |

33.1.3 MS 211, MS 211 C

| | |
|--|---|
| Lökettérfogat: | 35,2 cm ³ |
| Hengerfurat: | 40 mm |
| Dugattyúöket: | 28 mm |
| Az ISO 7293 szerinti teljesítmény: | 1,7 kW (2,3 PS) 10000 1/min fordulatszámon |
| Üresjárat fordulatszáma: ¹⁾ | 2800 1/min |

33.2 Gyújtóberendezés

Elektronikusan szabályozott gyújtómágnés
 Gyújtógyertya (zavarvédett): NGK CMR6H
 Bosch USR4AC
 Elektródahézag: 0,5 mm

33.3 Üzemanyagrendszer

Helyzetre érzéketlen membrános gázosító integrált üzemanyagpumpával

Az üzemanyagtartály úrtartalma: 270 cm³ (0,27 l)

33.4 Lánckenés

Fordulatszámától függő, teljesen automatikus, forgódugattyús olajszivattyú

Az olajtartály úrtartalma: 265 cm³ (0,265 l)

33.5 Súly

Üzemanyag és vágókészlet nélkül

| | |
|-----------|--------|
| MS 171: | 4,3 kg |
| MS 171 C | 4,6 kg |
| MS 181: | 4,3 kg |
| MS 181 C: | 4,6 kg |
| MS 211: | 4,3 kg |
| MS 211 C: | 4,6 kg |

33.6 Vágókészlet MS 171, MS 171 C, MS 181, MS 181 C

Előfordulhat, hogy a tényleges vágási hossz kisebb a megadottnál.

33.6.1 Rollomatic E Mini Light vezetőlemezek

| | |
|-----------------|------------------|
| Vágási hossz: | 30, 35 cm |
| Osztás: | 3/8" P (9,32 mm) |
| Horonyzélesség: | 1,1 mm |
| Láncvezető: | 7 fogú |

33.6.2 Rollomatic E Mini vezetőlemezek

| | |
|-----------------|------------------|
| Vágási hossz: | 30, 35, 40 cm |
| Osztás: | 3/8" P (9,32 mm) |
| Horonyzélesség: | 1,1 mm |
| Láncvezető: | 7 fogú |

33.6.3 Fűrészlánc 3/8" Picco

Picco Micro Mini 3 (61 PMM3) 3610 típus
 Osztás: 3/8" P (9,32 mm)
 A vezetőszem vastagsága: 1,1 mm

33.6.4 Lánckerék

6 fogú, 3/8" P osztáshoz (profil lánckerék)
 Max. láncsebesség az ISO 11681 szerint: 24,8 m/s
 Láncsebesség maximális teljesítményénél: 18,6 m/s

33.7 Vágókészlet MS 211, MS 211 C

Előfordulhat, hogy a tényleges vágási hossz kisebb a megadottnál.

¹⁾ A felszereltségnek megfelelően

¹⁾ az ISO 11681 szerint +/- 50 1/min

33.7.1 Rollomatic E Light és Rollomatic E vezetőlemezek

| | |
|-------------------|------------------|
| Vágási hossz: | 30, 35, 40 cm |
| Osztás: | 3/8" P (9,32 mm) |
| Horony szélesség: | 1,3 mm |
| Láncvezető: | 9 fogú |

33.7.2 Fűrészláncok 3/8" Picco

| | |
|-----------------------------------|------------------|
| Picco Micro 3 (63 PM3) 3636 típus | |
| Picco Duro 3 (63 PD3) 3612 típus | |
| Picco Super 3 (63 PS3) 3616 típus | |
| Osztás: | 3/8" P (9,32 mm) |
| A vezetőszem vastagsága: | 1,3 mm |

33.7.3 Lánckerék

| | |
|---|----------|
| 6 fogú, 3/8" P osztáshoz (profil lánckerék) | |
| Max. láncsebesség az ISO 11681 szerint: | 24,8 m/s |
| Láncsebesség maximális teljesít- ményél: | 18,6 m/s |

33.8 Zaj és rezgési értékek

További információk a 2002/44/EK irányelv munkaadókra vonatkozó, rezgéssel kapcsolatos előírásainak betartásáról webhelyen található

a www.stihl.com/vib

33.8.1 Zajszint L_{peq} az ISO 22868 szerint

| | |
|----------|-----------|
| MS 171 | 99 dB(A) |
| MS 171 C | 99 dB(A) |
| MS 181 | 100 dB(A) |
| MS 181 C | 100 dB(A) |
| MS 211 | 100 dB(A) |
| MS 211 C | 100 dB(A) |

33.8.2 Zajteljesítményszint L_{weq} az ISO 22868 szerint

| | |
|----------|-----------|
| MS 171: | 110 dB(A) |
| MS 171 C | 110 dB(A) |
| MS 181 | 110 dB(A) |
| MS 181 C | 110 dB(A) |
| MS 211 | 111 dB(A) |
| MS 211 C | 111 dB(A) |

33.8.3 Rezgésérték $a_{hv,eq}$ az ISO 22867 szerint

| | Fogantyú, balos | Fogantyú jobb |
|----------|----------------------|----------------------|
| MS 171 | 4,0 m/s ² | 4,5 m/s ² |
| MS 171 C | 3,5 m/s ² | 3,5 m/s ² |
| MS 181 | 3,5 m/s ² | 3,0 m/s ² |
| MS 181 C | 3,5 m/s ² | 3,0 m/s ² |
| MS 211 | 3,5 m/s ² | 3,5 m/s ² |
| MS 211 C | 3,5 m/s ² | 3,5 m/s ² |

A zajszint és zaj teljesítményszint K -érték a 2006/42/EK irányelv szerint = 2,0 dB(A); a rezgési szint K -érték a 2006/42/EK irányelv szerint = 2,0 m/s².

33.9 REACH

A REACH megnevezés az Európai Unió által meghatározott elő/írás a kémiai anyagok regisztrálásához, értékeléséhez és engedélyezéséhez.

Az 1907/2006 (EK) REACH-rendeletnek való megfeleléssel kapcsolatos információkért lásd: REACH-rendelet

www.stihl.com/reach

33.10 Kipufogógáz emissziós értékek

Az EU típusjóvá hagyási eljárásában mért CO₂-érték a

www.stihl.com/co2

a termékspecifikus műszaki adatokban meghatározottak szerint.

A mért CO₂-értéket egy reprezentatív motoron, szabványosított vizsgálóeljárás szerint, labor körülmények között határozták meg, és nem jelent kifejezett vagy hallgatólagos teljesítménygaranciát egy adott motorra vonatkozóan.

A jelen használati utasításban leírt rendeltetészerű használat és karbantartás által a kipufogógáz-emissziókra vonatkozó hatályos követelmények teljesülnek. A motoron végzett módosítások esetén az üzemeltetési engedély érvényét veszti.

34 Alkatrészbeszerzés

Kérjük, az alkatrész megrendeléséhez a motoros fűrész eladási megnevezését, a gép számát, és a vezetőlemez és a fűrészlánc számát az itt megjelölt sorokba írja be. Ezáltal az új vágógéprendezés vásárlása egyszerűbb.

A vezetőlemez és a fűrészlánc könnyen elkopik. Az alkatrész megrendelésekor elegendő, ha a motoros fűrész eladási megnevezését, az alkatrész-számot és az alkatrész megnevezését jelöljük meg.

Eladási megnevezés

Gép száma

Vezetőlemez száma

Fűrészlánc száma

35 Javítási tanácsok

Ennek a berendezésnek a kezelője csakis azokat a karbantartási és javítási munkálatokat végezheti el, melyek ebben a használati utasításban leírtak. Az ezen túlmenő javításokat csakis a szakkereskedés végezheti.

A STIHL-cég azt ajánlja, hogy a karbantartási munkálatokat és a javításokat csakis a STIHL-szakkereskedéssel végeztessük el. A STIHL-szakkereskedések dolgozói rendszeres továbbképzésen vesznek részt, és ott a műszaki ismertetések is rendelkezésre állnak.

A javítások esetén csakis olyan alkatrészek beszerelése engedélyezett, melyeket a STIHL-cég ehhez a berendezéshez kifejezetten engedélyezett, vagy melyek technikai szempontból egyenértékűek. Kizárólag nagyon jó minőségű alkatrészeket alkalmazunk. Máskülönbente balesetek történhetnek, vagy a berendezés megsérülhet.

A STIHL-cég az eredeti STIHL alkatrészek használatát ajánlja.

Az eredeti STIHL alkatrészek a STIHL alkatrészszámról, a **STIHL** írásmódról, és általában a STIHL  alkatrészjelről (kisebb alkatrészeken ez a jel egymagában is állhat) felismerhetőek.

36 Eltávolítása

A hulladékkezeléssel kapcsolatos információk a helyi hatóságoknál vagy STIHL márkaszervizben beszerezhetőek.

A szakszerűtlen ártalmatlanítás károsíthatja az egészséget és megterhelheti a környezetet.

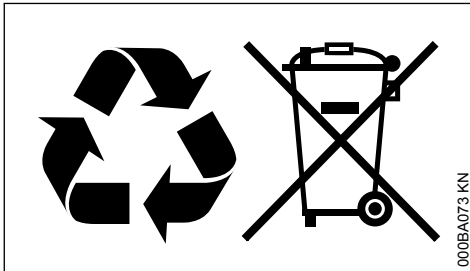

- ▶ A STIHL termékeket a csomagolással együtt vigye el újrahasznosítás céljából egy megfelelő gyűjtőhelyre a helyi előírásoknak megfelelően.
- ▶ Tilos a háztartási szemétkébe kidobni.

37 EK Megfelelőségi nyilatkozat

ANDREAS STIHL AG & Co. KG
Badstr. 115
D-71336 Waiblingen

Németország

teljes felelőssége tudatában nyilatkozik, hogy a

| | |
|-------------------|-------------|
| Kivitel: | Motorfűrész |
| Gyártó márkanéve: | STIHL |
| Típus: | MS 171 |
| | MS 171 C |
| | MS 171 C-BE |
| | MS 181 |
| | MS 181 C |
| | MS 181 C-BE |
| | MS 211 |
| | MS 211 C |
| | MS 211 C-BE |
| Sorozatszám: | 1139 |

| | |
|--------------------|----------------------|
| Lökettérfogat | |
| valamennyi MS 171: | 31,8 cm ³ |
| valamennyi MS 181: | 31,8 cm ³ |
| valamennyi MS 211: | 35,2 cm ³ |

megfelel a 2011/65/EU, 2006/42/EK, 2014/30/EU és 2000/14/EK irányelvek vonatkozó rendelkezéseinek, tervezése és kivitelezése pedig összhangban áll az alábbi szabványok gyártás időpontjában érvényes verzióival:

EN ISO 11681-1, EN 55012, EN 61000-6-1

A mért és a garantált zajteljesítményszint meghatározása a 2000/14/EK irányelv V. függeléke szerint, az ISO 9207 szabványnak megfelelően történt.

Mért zajteljesítményszint

| | |
|--------------------|-----------|
| valamennyi MS 171: | 112 dB(A) |
| valamennyi MS 181: | 112 dB(A) |
| valamennyi MS 211: | 113 dB(A) |

Garantált zajteljesítményszint

| | |
|--------------------|-----------|
| valamennyi MS 171: | 114 dB(A) |
| valamennyi MS 181: | 114 dB(A) |
| valamennyi MS 211: | 115 dB(A) |

A termék EK minősítését végezte

KWF Services GmbH (NB 0363)
Spremberger Straße 1
D-64823 Groß-Umstadt

Tanúsítási szám

| | |
|--------------------|----------------|
| valamennyi MS 171: | K-EG-2023/4442 |
| valamennyi MS 181: | K-EG-2023/4446 |

A termék EK minősítését végezte

DPLF

Deutsche Prüf- und Zertifizierungsstelle für Land- und Forsttechnik GbR (NB 0363)
Spremberger Straße 1
D-64823 Groß-Umstadt

Tanúsítási szám

valamennyi MS 211: K-EG-2009/4444

A műszaki dokumentációt őrzi:

ANDREAS STIHL AG & Co. KG
Produktzulassung

A gyártási év és a gép száma a berendezésen van feltüntetve.

Waiblingen, 2023. 02. 22.

ANDREAS STIHL AG & Co. KG

nevében



Robert Olma, Vice President, Regulatory Affairs
& Global Governmental Relations



38 A gyártó UK/CA megfelelőségi nyilatkozata

ANDREAS STIHL AG & Co. KG
Badstr. 115
D-71336 Waiblingen

Németország

teljes felelőssége tudatában nyilatkozik, hogy a

| | |
|-------------------|-------------|
| Kivitel: | Motorfűrész |
| Gyártó márkaneve: | STIHL |
| Típus: | MS 171 |
| | MS 171 C |
| | MS 171 C-BE |
| | MS 181 |
| | MS 181 C |
| | MS 181 C-BE |
| | MS 211 |
| | MS 211 C |
| | MS 211 C-BE |
| | 1139 |

Sorozatszám:

| | |
|--------------------|----------------------|
| Lökettérfogat | |
| valamennyi MS 171: | 31,8 cm ³ |
| valamennyi MS 181: | 31,8 cm ³ |
| valamennyi MS 211: | 35,2 cm ³ |

megfelel az Egyesült Királyság The Restriction of the Use of Certain Hazardous Substances in Electrical and Electronic Equipment Regulations 2012, Supply of Machinery (Safety) Regulations 2008, Electromagnetic Compatibility Regulations

2016 és Noise Emission in the Environment by Equipment for use Outdoors Regulations 2001 szabályozásának vonatkozó rendelkezéseinek, tervezése és kivitelezése pedig összhangban áll az alábbi szabványok gyártás időpontjában érvényes verzióival:

EN ISO 11681-1, EN 55012, EN 61000-6-1

A mért és garantált hangteljesítményszint meghatározásához az Egyesült Királyság Noise Emission in the Environment by Equipment for use Outdoors Regulations 2001, Függelék 8 szabályozását követték az ISO 9207 szabvány alkalmazásával.

Mért zajteljesítményszint

| | |
|--------------------|-----------|
| valamennyi MS 171: | 112 dB(A) |
| valamennyi MS 181: | 112 dB(A) |
| valamennyi MS 211: | 113 dB(A) |

Garantált zajteljesítményszint

| | |
|--------------------|-----------|
| valamennyi MS 171: | 114 dB(A) |
| valamennyi MS 181: | 114 dB(A) |
| valamennyi MS 211: | 115 dB(A) |

A típusvizsgálatot végezte

Intertek Testing & Certification Ltd, Academy Place, 1 – 9 Brook Street, Brentwood Essex, CM14 5NQ, United Kingdom

Tanúsítási szám

| | |
|--------------------|-------------|
| valamennyi MS 171: | UK-MCR-0021 |
| valamennyi MS 181: | UK-MCR-0022 |
| valamennyi MS 211: | UK-MCR-0024 |

A műszaki dokumentációt őrzi:

ANDREAS STIHL AG & Co. KG

A gyártási év és a gép száma a berendezésen van feltüntetve.

Waiblingen, 2022. 08. 01.

ANDREAS STIHL AG & Co. KG

nevében



Robert Olma, Vice President, Regulatory Affairs
& Global Governmental Relations



39 Címek

www.stihl.com

www.stihl.com



0458-533-1121-E



0458-533-1121-E