

MS 261 C-M

STIHL



2 - 45 Használati utasítás



Tartalomjegyzék

1	Ehhez a használati utasításhoz.....	2
2	Biztonsági tudnivalók.....	3
3	Visszaható erők.....	7
4	Munkatechnika.....	9
5	Vágóberendezés.....	15
6	Vezetőlemez és fűrészlánc felszerelése (oldalsó láncfeszítés).....	16
7	Vezetőlemez és fűrészlánc felszerelése (Láncgyorsfeszítés).....	17
8	A fűrészlánc feszítése (oldalsó láncfeszítés)	19
9	A fűrészlánc feszítése (Láncgyorsfeszítés)	19
10	Fűrészlánc feszítésének ellenőrzése.....	20
11	Üzemanyag.....	20
12	Üzemanyag betöltése.....	21
13	Lánckenőolaj.....	23
14	Lánckenőolaj betöltése.....	23
15	Lánckenés ellenőrzése.....	24
16	Láncfék.....	24
17	Téli működtetés.....	25
18	Elektromos fogantyúfűtés.....	25
19	Motor beindítása / leállítása.....	26
20	Üzemeltetési tanácsok.....	28
21	Olajmennyiség beállítása.....	29
22	Vezetőlemez rendbentartása.....	29
23	Burkolat.....	30
24	Levegősűrítő rendszer.....	30
25	Levegősűrítő tisztítása.....	30
26	M-Tronic.....	31
27	Gyújtógyertya.....	32
28	A berendezés tárolása.....	33
29	Lánckerék ellenőrzése és cseréje.....	33
30	Fűrészlánc ápolása és élezése.....	34
31	Karbantartási és ápolási tanácsok.....	38
32	Az elkopás csökkentése és a károsodások elkerülése.....	40
33	Fontos alkotórészek.....	41
34	Műszaki adatok.....	41
35	Alkatrészbeszerzés.....	43
36	Javítási tanácsok.....	43
37	Eltávolítása.....	43
38	EK Megfelelőségi nyilatkozat.....	43
39	A gyártó UK/CA megfelelőségi nyilatkozata	44
40	Címek.....	45

1 Ehhez a használati utasításhoz

Ez a használati utasítás STIHL motorfűrészre vonatkozik, amely a szövegben mint motoros berendezés is szerepel.

1.1 Képi szimbólumok

A berendezésben található képi szimbólumok jelentését ebben a használati utasításban részletesen ismertettük.

A készüléktől és a felszereltségtől függően a készüléken a következő képi szimbólumokat helyezhetik el.



Üzemanyagtartály; benzinből és motorolajból álló üzemanyag-keverék



A lánckenőolaj tartalva; lánckenőolaj



A láncfék reteszeltése és kioldása



Utánfutófék



A lánc haladási iránya



Ematic; a lánckenőolaj-mennyiség átállítása



A fűrészlánc megfeszítése



A beszívott levegő vezetése: téli működtetés



A beszívott levegő vezetése: nyári működtetés



Fogantyúfűtés



A dekompresszorszелеp működtetése



A kézi üzemanyag-szivattyú működtetése

1.2 A szövegrészek jelölése



FIGYELMEZTETÉS

Figyelmeztetés baleset- és személyi sérülés, valamint jelentős anyagi károk veszélyére.

TUDNIVALÓ

Figyelmeztetés a berendezés vagy az alkotórészek sérülésének veszélyére.

1.3 Műszaki továbbfejlesztés

A STIHL cég valamennyi gépének és munkaeszközének állandó továbbfejlesztésén fáradozik; ezért a gép formájára, műszaki paramétereire és felszerelésére vonatkozóan a változtatás jogát fenntartjuk.

Ezért az ebben a használati utasításban közölt alapján, és az ábrák szerint támasztott követeléseknek eleget tenni nem tudunk.

2 Biztonsági tudnivalók



A motorfűrészsel végzett munka során különleges óvintézkedések kell fogantatni, mert a munkavégzés nagy láncsebességgel történik, a vágófogak pedig nagyon élesek.



Az első üzembe helyezés előtt figyelmesen át kell olvasni a teljes használati utasítást és biztonságos helyen kell őrizni azt a későbbi használatához. A használati utasításban közölt szabályok figyelmen kívül hagyása életveszélyt okozhat.

2.1 Figyelembe veendő általános útmutatások

Tartsa be az adott országban érvényes biztonsági előírásokat, pl. a szakmai szervezetek, a társadalombiztosítási pénztárak, a munkavédelmi hatóságok és hasonló előírásait.

A hangot kibocsátó motorfűrészek használatának időtartamát országos és helyi előírások korlátozhatják.

Aki először dolgozik a motorfűrészsel berendezéssel: Kérje meg az eladót vagy más szakembert, hogy mutassa be a berendezés biztonságos használatát – vagy vegyen részt szaktanfolyamon.

Fiatalkorúak nem dolgozhatnak a motorfűrészsel – kivéve azokat a 16 éven felüli fiatalokat, akik felügyelet melletti betanításon vesznek részt.

A gyermekek, állatok és nézelődők távol tartandók.

A felhasználó tartozik felelősséggel a más személyeket vagy azok tulajdonát érintő balesetekért, illetve veszélyekért.

A motorfűrész csak olyan személyeknek adja oda vagy kölcsönözze, akik annak kezelését jól ismerik – minden esetben adja át a használati utasítást is.

Aki a motorfűrészsel dolgozik, legyen kipihent, egészséges és jó testi állapotban. Aki egészségügyi okok miatt nem végezhet nehéz testi munkát, az kérdezze meg kezelőorvosát, hogy dolgozhat-e a motorfűrészsel.

Alkohol fogyasztása után, ill. a reakcióképesség csökkentő gyógyszerek vagy drogok hatása alatt tilos a motorfűrészsel dolgozni.

Rossz idő esetén (eső, hó, jég, szél) napolja el a munkát – Fokozott balesetveszély!

Csak szívritmus-szabályozóval rendelkezőknek szóló tanácsok: A motorfűrész gyújtóberendezése nagyon gyenge elektromágneses erőteret gerjeszt. Ennek hatása bizonyos típusú szívritmus-szabályozók esetén nem zárható ki teljesen. A testi épség megőrzése érdekében a STIHL cég a kezelőorvos és a szívritmusszabályozó gyártója ezzel kapcsolatos tanácsainak betartását javasolja.

2.2 Rendeltetészerű használat

A motorfűrész csak fa és fából készült tárgyak fűrészelésére szabad használni.

Más célra nem használható a motorfűrész – Balesetveszély!

A motorfűrészben ne végezzen semmiféle változtatást – az a biztonságot veszélyeztetheti. Azokért a személyi sérülésekért és anyagi károkért, amelyek a nem engedélyezett adapterek használata miatt következnek be, a STIHL semmilyen felelősséget nem vállal.

2.3 Ruházat és felszerelés

Viseljen az előírásnak megfelelő ruházatot és felszerelést.



A ruházat legyen a célnak megfelelő, és ne akadályozza a mozgásban. Testhez simuló ruházat **vágásbélésel** – nem munkaköpeny.

Ne viseljen olyan ruházatot, mely a fába vagy bozótba, ill. a motorfűrész mozgó alkatrészeibe akadhat. Sál, nyakkendő és ékszer viselete is

tilos. A hosszú hajat kösse össze és rögzítse (fejkendővel, sapkával, sisakkal stb.).



Megfelelő lábbelit kell viselni – vágásvédővel, recézett talppal és fémbetéttel.



FIGYELMEZTETÉS



A szemsérülések veszélyének elkerülése érdekében az EN 166 szabvány szerinti, szorosan az archoz simuló védőszemüveget vagy arcvédőt kell viselni. Ügyeljen a védőszemüveg vagy az arcvédő szabályos illeszkedésére.

Viseljen "Személyi" hallásvédőt – pl. fül dugót.

Ha leeső tárgyakra is lehet számítani, viseljen védősisakot.



Ellenálló anyagú (pl. bőr) erős munkakesztyűt kell viselni.

A STIHL a személyi védőfelszerelések széles skáláját kínálja.

2.4 Szállítás

A szállítást megelőzően – rövid útszakaszokon is – a motorfűrésztest minden esetben le kell állítani, blokkolni kell a láncféket és fel kell helyezni a láncvédőt. Így nem lehet véletlenül beindítani a fűrészláncot.

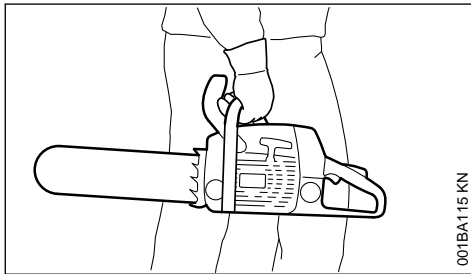

A motorfűrésztest csakis a fogantyúcsőnél fogva vigye – a forró kipufogó testétől távol legyen, a vezetőlemez pedig hátrafelé nézzen. Tilos megérinteni a gép forró részeit, mindenképp előtte a kipufogó felületét – Égési sérülés veszélye!

Járműveken: Ügyeljen arra, nehogy a berendezés eldőljön el, megsérüljön és az üzemanyag, ill. a láncenőolaj abból kifolyjon.

2.5 Tisztítás

A műanyag alkatrészeket tisztítsa meg egy ronggyal. A dörzshatású tisztítószerrel könnyen megrongálhatják a műanyagot.

A motorfűrésztest tisztogassa meg a portól és szennyeződéstől – zsírolószerek használata tilos.

Szükség esetén tisztítsa ki a hűtőlevegő nyílásait.

A motorfűrész tisztításához nem szabad nagy nyomású tisztítóberendezést használni. Az erős vízszugár megrongálhatja a motorfűrésztestet.

2.6 Tartozékok

Csakis azokat a szerszámokat, vezetőlemezeket, fűrészláncokat, lánckerekeket, tartozékokat vagy műszakilag egyenértékű alkatrészeket használja, amelyeket a STIHL ehhez a motorfűrészhez engedélyezett. Az ezzel kapcsolatos kérdéseikkel forduljanak a szállítóhoz. Csak nagyon jó minőségű szerszámokat vagy tartozékokat használjon. Különben balesetek adódhatnak, vagy a motorfűrészben károk keletkezhetnek.

A STIHL eredeti STIHL szerszámok, vezetőlemezek, fűrészláncok, lánckerekek és tartozékok használatát ajánlja. Azok tulajdonságai szempontjából optimálisan megfelelnek a terméknek és a felhasználó követelményeinek.

2.7 Tankolás



A binzin rendkívül gyúlékony – A nyílt lángtól tartson megfelelő távolságot – az üzemanyagot ne csepegtesse el – dohányozni tilos.

Tankolás előtt állítsa le a motort.

Addig ne tankoljon, amíg a motor forró – az üzemanyag kifolyhat – **Tűzveszély!**

A tankelzárót óvatosan nyissa ki, hogy a fennálló túlnyomás lassan csökkenjen és az üzemanyag ne freccsenjen ki.

A tankolás csakis jól szellőzött helyen történjen. Ha az üzemanyag véletlenül kiömlött, akkor a motorfűrésztest azonnal meg kell tisztítani. Ügyeljen arra, nehogy üzemanyag kerüljön a ruházatra; ha ez mégis megtörténne, akkor azonnal cserélje ki a ruházatot.

A motorfűrésztestek alap kivételben az alábbi tankelzárókkal lehetnek felszerelve.

Lehajtható kengyeles (bajonettzáras) tanksapka



A csapószárnyas (bajonettzáras) tanksapkát megfelelően helyezze be, csavarja be ütközésig és csukja le a szárnyat.

Ezáltal csökken annak veszélye, hogy a tankelzáró a motor rezgése miatt kinyílik és az üzemanyag kifolyik.



Figyeljen a szivárgásra! Ha üzemanyag szivárog ki, akkor a motort beindítani tilos – **Életveszély égési sérülések miatt!**

2.8 A munka megkezdése előtt

Ellenőrizze a motorfűrész üzembiztos állapotát – ehhez a használati utasítás megfelelő fejezeit vegye figyelembe:

- Vizsgálja meg az üzemanyagrendszert a tömítettség szempontjából, különös tekintettel az olyan látható alkatrészekre, mint pl. a tankelzáró, a csavarkötések és a kézi üzemanyagpumpa (csak kézi üzemanyagpumpával felszerelt motorfűrészekenél). Tömítetlenség vagy sérülés esetén a motort nem szabad beindítani – **Tűzveszély!** Az üzembe helyezést megelőzően a motorfűrész márkaszervizben meg kell javíttatni.
- Jól működő láncfék, első kézvédő.
- Megfelelően felszerelt vezetőlemez.
- Megfelelően megfeszített fűrészlánc.
- A gázemelő és a gázemelőzár könnyű mozgású legyen - a gázemelő felengedéskor ugorjon vissza a kiindulási helyzetbe.
- A kombiemelő legyen könnyen a **STOP, 0** ill. a \odot állásba állítható.
- Ellenőrizze a gyújtásvezeték-dugasz szoros illeszkedését – lazán illeszkedő dugasz esetén szikra képződhet, amely meggyújthatja a kiáramló üzemanyag-levegő keveréket – **Tűzveszély!**
- Ne végezzen semmiféle változtatást a kezelőelemeken és a biztonsági berendezéseken.
- A fogantyúk legyenek tiszták és szárazak, olaj- és szennyeződésmentesek – ez fontos a motorfűrész biztonságos vezetéséhez.
- elegendő üzemanyag és lánckenőolaj a tartályban

A motorfűrész csakis üzembiztos állapotban szabad működtetni – **Balesetveszély!**

2.9 A motorfűrész beindítása

Csak sík alapelületen. Ügyeljen a biztos és stabil állásra. A motorfűrész ekkor biztosan fogja - a vágókészlet nem érhet hozzá semmilyen tárgy-

hoz és nem érintheti a talajt sem – a körbefutó fűrészlánc miatt sérülésveszély áll fenn.

A motorfűrész csak egy személyi kezelheti. Senki más nem szabad megtérni a munkaterületen – még beindításkor sem.

A motorfűrész ne indítsa be, ha a fűrészlánc a vágáshézagban van.

A tankolási helytől legalább 3 méterre, és ne zárt térben indítsa be a motort.

A beindítás előtt blokkolja a láncfékét – a forgó fűrészlánc miatt **Sérülésveszély!**

A motort kézből beindítani tilos – a beindítást a használati utasításban leírtak szerint végezze.

2.10 Munkavégzés közben

Mindig ügyeljen arra, hogy stabilan és biztonságosan álljon. Vigyázzon, ha a fa kérge nedves – **Csúszásveszély!**

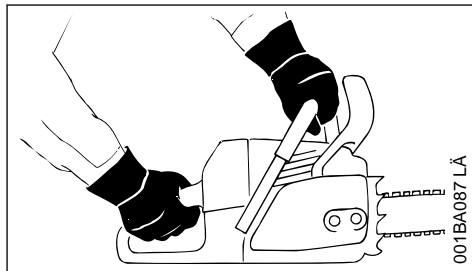

A motorfűrész mindig **két kézzel tartsa**: Jobb keze a hátsó kézi fogantyún legyen – akkor is, ha balkezes. A biztos vezetés érdekében a fogantyúcsövet és a kézi fogantyút fogja át erősen a hüvelykujjával.

Veszély esetén, ill. vészhelyzetben azonnal állítsa le a motort – a kombiemelőt/a stop-kapcsolót állítsa **STOP, 0** ill. \odot állásba.

A motorfűrész sose járassa felügyelet nélkül.

Vigyázat jeges talajon, nedvesség, hó, jég esetén, lejtőkön, egyenetlen felületeken vagy frissen hántott fa (fakéreg) esetén – **Csúszásveszély!**

Vigyázat fatörzsek, gyökerek és árkok esetén – **Botlásveszély!**

Ne dolgozzon egyedül – másoktól legyen mindig hallótávolságra vészhelyzetre kiképzett személyektől, így azok szükség esetén segítségére lehetnek. Amennyiben segéd munkások is tartózkodnak a munkavégzés helyszínén, úgy azoknak is védőruházatot (sisak!) kell viselniük és nem

állhatnak közvetlenül a lefűrészelt ágak alatt.

Hallásvédő viselete esetén még nagyobb figyelem és körültekintés szükséges – a veszélyt jelző zajok (kiáltások, jelzőhangok, és hasonlók) kevésbé észlelhetőek.

Idejében tartson munkaszünetet a fáradtság és a kimerültség elkerülése érdekében – **Balesetveszély!**

A fűrészelés közben keletkező por (pl. fűrészpor), gőz és füst az egészségre ártalmas lehet. Erős porképződés esetén viseljen porvédő maszkot.

Amikor a motor jár: A fűrészlánc rövid ideig még továbbfut, miután a gázemelőt elengedte – utánfutási hatás.

Dohányozni tilos a motorfűrész használatakor és annak közvetlen közelében – **Tűzveszély!** Az üzemanyagrendszerből elillanó benzingőz rendkívül tűzveszélyes.

A fűrészláncot rendszeresen, rövid időközönként és az érzékelhető elváltozás esetén azonnal ellenőrizze:

- Állítsa le a motort és várja meg, amíg a fűrészlánc leáll.
- Ellenőrizze az állapotot és a szoros illeszkedést.
- Figyelje meg az élek állapotát.

Amikor a motor jár, a fűrészláncot tilos megérinteni. Ha a fűrészlánc idegen tárgy miatt leblokkol, akkor a motort azonnal állítsa le – és csak aztán távolítsa el az idegen tárgyat – **Sérülésveszély!**

Állítsa le a motort, mielőtt magára hagyná a motorfűrész.

A fűrészlánc cseréjéhez állítsa le a motort. A motor véletlen beindulása miatt – **Sérülésveszély!**

Tartsa távol a gyúlékony anyagokat (pl. faforgács, fakéreg, száraz fű, üzemanyag) a forró kipufogógáztól és a kipufogó forró felületétől – **Tűzveszély!** A katalizátoros kipufogók különösen felforrósodhatnak.

Semmiképpen ne dolgozzon lánckenőanyag nélkül; ehhez figyelje a kenőolajszintet az olajtartályban. Azonnal hagyja abba a munkát, ha túl alacsony az olajszint az olajtartályban és töltsön utána kenőolajat – lásd még az „A lánckenőolaj feltöltése” és az „A lánckenőésnek vizsgálata” című fejezetet.

Ha a motorfűrész igénybe vétele a szokványostól eltérő (pl. erőszakos hatások, ütés, vagy esés miatt), akkor feltétlenül ellenőrizze azt a további használat előtt, hogy üzembiztos állapotú-e – lásd még a "Munkavégzés előtt" c. részt is.

Mindenek előtt az üzemanyagrendszer szigetelését és a biztonsági berendezések megfelelő működését ellenőrizze. Azokat a motorfűrészeket, melyek működése nem üzembiztos, semmi esetre sem szabad tovább használni. Kétség esetén forduljon szakszervizhez.

Ügyelni kell arra, hogy a motor kifogástalanul járjon üresjáratban, nehogy a fűrészlánc tovább mozogjon a gázemelő elengedését követően. Rendszeresen ellenőrizni, illetve lehetőség szerint korrigálni kell az üresjárat beállítását. Ha a fűrészlánc mégis tovább mozog a motorral üresjáratban, akkor szakszervizben meg kell javíttatni azt.



Amikor a motor jár, a motorfűrész mérgező kipufogógázokat bocsát ki. Ezek a gázok esetleg szagtalanok és láthatatlanok, és el nem égett szénhidrogén-vegyületeket, ill. benzolt tartalmazhatnak. A motorfűrészszel tilos zárt, vagy rosszul szellőzött helyiségekben dolgozni – ez a katalizátoros gépekre is vonatkozik.

Ha árokban, gödörben, vagy szűk helyen dolgozik, akkor mindig ügyeljen a megfelelő légcserére – **Életveszély mérgezés miatt!**

A munkát azonnal hagyja abba hányinger, fejfájás, látási zavarok (pl. ha a látókör beszűkül), hallászavarok, szédülés, csökkenő koncentráció esetén – ezek a tünetek többek között a túl nagy mennyiségű kipufogófűtő hatását is jelezhetik – **Balesetveszély!**

2.11 Munkavégzés után

Állítsa le a motort, blokkolja láncfeket és tegye fel a láncvédőt.

2.12 Tárolás

Ha a motorfűrész nem használja, akkor azt úgy állítsa le, hogy az senkit se veszélyeztessen. Illetéktelenek ne férjenek hozzá a motorfűrészhez.

A motorfűrész feltétlenül száraz helyiségben tárolja.

2.13 Rezgések

A berendezés huzamos használata esetén a rezgésektől vérkeringési zavarok jelentkezhetnek a kezekben ("fehéruj betegség").

Ezzel kapcsolatban általános érvényű használati időtartam nem adható meg, mivel az több tényezőtől függ.

A berendezés hosszabb időn keresztül használható, ha:

- a kezek védettek (meleg kesztyűvel)
- munkaszüneteket iktatnak be

A berendezés csak rövidebb ideig használható, ha:

- a berendezés kezelőjének különleges egyéni hajlam miatt rossz a vérkeringése (ismertetőjele: gyakran hideg ujjak, bizsergés)
- alacsony a külső hőmérséklet
- erősen szorítja a berendezést (az erős szorítás akadályozza a vérkeringést)

A berendezés rendszeres, huzamos használata és a felsorolt jelek (pl. ujjbizsergés) ismételt jelentkezése esetén forduljon szakorvoshoz.

2.14 Karbantartás és javítások

Mindenfajta javítási, tisztítási és karbantartási munkát, valamint a vágókészleten végzett munkákat megelőzően minden esetben állítsa le a motort. A fűrészlánc véletlen beindulása miatt – **Sérülésveszély!**

Rendszeresen tartsa karban a motorfűrész. Csak a használati utasításban ismertetett karbantartási és javítási munkálatokat szabad elvégezni. Minden más munkát márkaszervizzel végeztessen.

A STIHL javasolja, hogy a karbantartást és a javítást kizárólag STIHL márkaszervizben végeztesse. A STIHL márkaszervizek dolgozói rendszeres továbbképzésen vesznek részt, és ismerik a műszaki információkat.

Kizárólag nagyon jó minőségű alkatrészeket használjon. Különben balesetek adódhatnak, vagy a motorfűrészben károk keletkezhetnek. Az ezzel kapcsolatos kérdéseikkel forduljanak a szállítóhoz.

A motorfűrész bármilyen megváltoztatása tilos – a módosítás veszélyeztetné a biztonságot – **Balesetveszély!**

Ha ki van húzva a gyújtásvezeték dugasa vagy ki van csavarva a gyújtógyertya, akkor a motorfűrész csak akkor indítsa be, ha a kombiemeltyű **STOP, 0**, illetve \odot állásban van – **tűzveszély** a hengeren kívüli nyújtószikra miatt!

A motorfűrésznek sem a karbantartása, sem pedig tárolása ne történjen nyílt láng közelében – **Tűzveszély az üzemanyag miatt!**

A tanksapka szigetelését rendszeresen ellenőrizze.

Csakis kifogástalan állapotú, a STIHL cég által engedélyezett gyújtógyertyát – lásd: "Műszaki adatok" – használjon.

Ellenőrizze a gyújtókábelt (kifogástalan szigetelés, biztos csatlakozás).

Ellenőrizze a kipufogó kifogástalan állapotát.

Ne dolgozzon rossz kipufogóval vagy kipufogó nélkül – **Tűzveszély, halláskárosodás!**

A forró kipufogót tilos megérinteni – **Égési sérülés veszélye!**

A rezgéscsilapító elemek állapota határozza meg, hogy a gép mennyire rezeg – a rezgéscsilapító elemek állapotát rendszeresen ellenőrizze.

A láncfogót ellenőrizze – ha sérült, cserélje ki.

A motor leállítása

- a láncfeszesség ellenőrzéséhez
- a fűrészlánc utánfeszítéséhez
- a fűrészlánc cseréjéhez
- a zavarok elhárításához

Tartsa be az élezési utasítást – a biztonságos és megfelelő működtetés érdekében tartsa mindig kifogástalan állapotban a fűrészláncot és a vezetőlemezt; a fűrészlánc legyen élezett, feszes és jól kent állapotban.

Idejében cserélje a fűrészláncot, a vezetőlemezt és a lánckereket.

A kuplungdob kifogástalan állapotát rendszeresen ellenőrizze.

Az üzemanyagot és a lánckenőolajat csakis engedélyezett és kifogástalan felirattal ellátott tartályokban szabad tárolni. Száraz, hűvös és biztonságos helyen, fénytől és naptól védetten kell tárolni.

Ha a láncfék működésében zavarokat észlel, akkor azonnal állítsa le a motort – **Sérülésveszély!** Keresse fel a márkakereskedést – a motorfűrész használata tilos addig, míg a zavart el nem hárítják, lásd a "Láncfék" c. fejezetet.

3 Visszaható erők

A leggyakrabban előforduló visszaható erők a következők: visszacsapódás, visszaütés és behúzás.

3.1 Veszély a visszacsapódás miatt



A visszacsapódás halálos vágási sérüléseket okozhat.

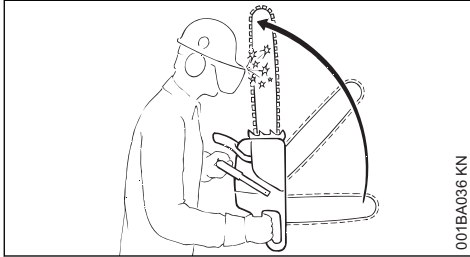

001BA036 KN

A visszacsapódás (Kickback) esetén a fűrész hirtelen és megakadályozhatatlanul a berendezés kezelője felé csapódik.

3.2 Visszacsapás történik, pl. ha:

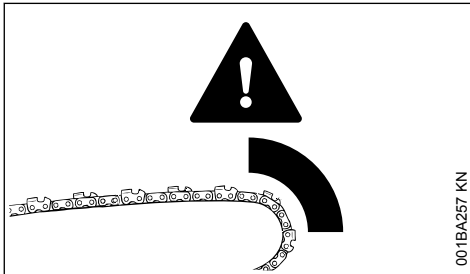

001BA257 KN

- A fűrészlánc a lemezcsúcs felső negyedében véletlenül fába vagy szilárd testbe ütközik – pl. ha gallyazáskor véletlenül hozzáér egy másik ághoz.
- A fűrészlánc a lemezcsúcsnál rövid ideig beszorul a vágásba.

3.3 QuickStop láncfék:

Ezzel adott helyzetben a sérülésveszély csökken – maga a visszacsapódás azonban nem akadályozható meg. A láncfék kioldásakor a lánc a másodperc töredéke alatt leáll – Lásd a "Láncfék" című fejezetet ebben a használati utasításban.

3.4 A visszacsapódás veszélyének csökkentése

- meggondolt, helyes munkavégzéssel
- A motorfűrész két kézzel és biztosan tartsa.
- Csakis teljes gázzal fűrészljen.
- A lemezcsúcsot figyelje.

- Ne fűrészljen a lemezcsúccsal.
- Vigyázat kicsi, szívós ágaknál, talaj közeli növényzet és facsometék esetén – a fűrészlánc ezekbe könnyen beakadhat.
- Sose fűrészljen több ágat egyszerre.
- Ne dolgozzon túlságosan előrehajolva.
- ne fűrészljen vállmagasság felett.
- A vezetőlemezt nagy elővigyázatossággal illessze egy már megkezdett vágásba.
- csak akkor végezzen "beszurást", ha ismeri ezt a munkamódszert.
- A törzs elhelyezkedésére és az erőtényezőkre ügyeljen; ezek hatására a vágási nyílás bezárulhat és a fűrészlánc beszorulhat.
- Csak megfelelően élezett és megfeszített fűrészláncsal dolgozzon – a mélységhatároló távolsága ne legyen túl nagy.
- A visszacsapódás veszélyét csökkentő fűrészláncot, valamint kis fejű vezetőlemezt alkalmazzon.

3.5 Behúzás (A)

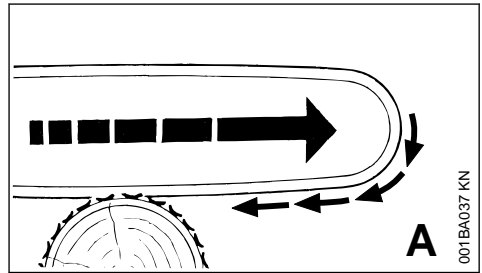

001BA037 KN

Ha a vezetőlemez alsó részével történő fűrészeléskor – tenyeres vágás – a fűrészlánc beakad vagy a fában kemény tárgyba ütközik, akkor a motorfűrész megrándulva hirtelen a törzsbe húzódhat – **Ez megelőzhető, ha a rönktámaszt mindig biztonságosan helyezi fel.**

3.6 Visszaütés (B)

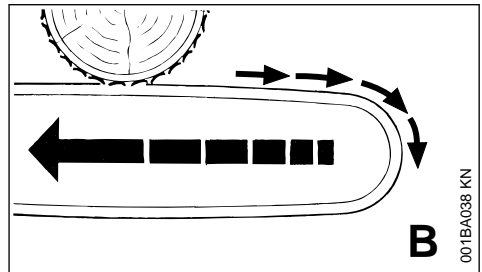

001BA038 KN

Ha a vezetőlemez felső részével történő fűrészeléskor – visszakéz vágás – a fűrészlánc beakad

vagy a fában kemény tárgyba ütközik, a motorfűrész visszauíthat a kezelőszemély irányába – **Ennek elkerülésére:**

- A vezetőlemez felső része ne szoruljon be.
- A vezetőlemezt a vágásban ne fordítsa el.

3.7 Nagyon vigyázzon:

- lejtős területeken
- olyan törzseknél, amelyek más fák közé előnytelen helyzetbe esve mechanikai feszültség alatt állnak
- a szél irányába való döntéskor

Ezekben az esetekben ne dolgozzon a motorfűrészrel – hanem használjon huzalfeszítő kulcsot, kötélmotollát vagy vontatót.

A szabadon levő vagy szabaddá vágott törzseket vontassa ki. A fa feldolgozását lehetőleg szabad területen végezze.

A lábon elszáradt (száraz, elkorhadt vagy elhalt)

fával történő munkavégzés sokkal nagyobb, nehezen felmérhető veszélyt jelent. A veszély felmérése jóval nehezebb, vagy szinte lehetetlen. Segédeszközként használjon kötélmotollát vagy vontatót.

Ha utak, **vasútvonalak, villanyvezetékek** stb. közelében dolgozik, akkor legyen rendkívül elővigyázatos. Ha szükséges, értesítse a rendőrséget, az elektromos műveket vagy a vasúti felügyelet.

4 Munkatechnika

Fűrészelési és fadöntési munkát, valamint minden azzal kapcsolatos munkát (beszúrás, gallyazás stb.) csak megfelelő szakmai végzettséggel és megfelelő oktatásban részesített személyek végezhetnek. Ha valaki nem rendelkezik tapasztalattal a motorfűrészrel vagy a munkamódszerekkel kapcsolatban, akkor e munkák egyikét sem végezheti – fokozott balesetveszély!

A fadöntési munkánál feltétlenül figyelembe kell venni az adott ország fadöntési technikára vonatkozó speciális előírásait.

4.1 Fűrészelés

Indítógáz állásban tilos a munkavégzés. A motor fordulatszámja ennél a gázemeltű-állásnál nem szabályozható.

Nyugodtan és megfontoltan dolgozzon – csak jó fény- és látási viszonyok mellett. Másokat ne veszélyeztessen – körültekintéssel dolgozzon.

Kezdő felhasználóknak ajánljuk, hogy a szálfavágását gyakorolják be fűrészbakon – lásd a "Vékony fa fűrészelése" c. fejezetet.

A lehető legrövidebb vezetőlemezt használja: a fűrészlánc, a vezetőlemez és a lánckerék egymáshoz és a motorfűrészhez illő legyen.

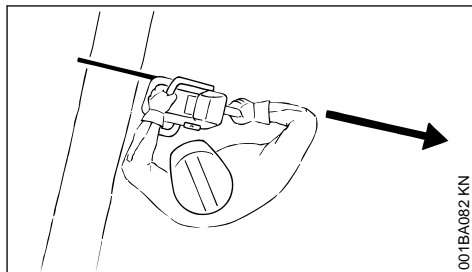

Semmilyen testrésze ne legyen a vágótárcsa meghosszabbított **kilengésének** területén.

A motorfűrész csak mozgó fűrészláncsal húzza ki a fából.

A motorfűrész csak fűrészelésre használja – ne használja azt ágak vagy gyökerek eltávolítására.

A szabadon lógó ágakat ne alulról vágja át.

Bozót vagy növendékfa vágását óvatosan kell végezni. A vékony ágakat a fűrészlánc megragadhatja és a felhasználó felé hajlíthatja.

Körültekintően járjon el szilánkos fa vágásakor – **Sérülésveszély a kitépett fadarabkák miatt!**

Akadályozza meg, hogy idegen tárgyak kerüljenek a motorfűrészhez: a kövek, szegek stb. kivágódhatnak, és károsíthatják a fűrészláncot. A motorfűrész felugorhat – **Balesetveszély!**

Ha forgó fűrészlánc köbe vagy kemény tárgyba ütközik, akkor szikra képződhet, miáltal bizonyos körülmények között a gyúlékony anyagok tüzet foghatnak. A száraz növényzet és a bozót is nagyon gyúlékony, különösen a forró, száraz időjárási viszonyok mellett. Tűzveszély esetén ne használja a motorfűrész gyúlékony anyag, ill. száraz növényzet vagy bozót közelében. Feltétlenül érdeklődjön az illetékes erdészetről, hogy van-e tűzveszély.



Lejtős területen mindig a törzstől vagy a fekvő fától felfelé vagy annak oldalán álljon. Vigyázzon a leguruló törzsekre.

Ha magasban dolgozik:

- mindig használjon emelő munkaállványt
- sose dolgozzon létrán vagy a fán állva
- Ne dolgozzon instabil helyzetben. Ne dolgozzon instabil helyzetben.
- Vállmagasság felett dolgozni tilos.
- sose dolgozzon egy kézzel

A motorfűrész teljes gázzal vigye a vágásba és biztonságosan támassza fel a rönktámaszt – csak azután fűrészeljén.

Sose dolgozzon rönktámasz nélkül, a fűrész a berendezés kezelőjét könnyen előre ránthatja. A rönktámaszt mindig biztonságosan helyezze fel.

A vágás végén a motorfűrész a vágásban már nem támasztja meg a vágókészlet. A motorfűrész kezelőjének kell felfognia a berendezés súlya által keltett erőhatást – **Elveszíheti az ellenőrzést a berendezés felett!**

Vékony fa fűrészélése:

- Használjon szilárd, stabil befogószerkezetet – fűrészbakot.
- A fát ne a lábával fogja.
- Mások még a fát sem foghatják és nem segídezhetnek másképpen sem.

Gallyazás

- Használjon visszacsapódásra kevésbé hajlamos fűrészláncot.
- A motorfűrész lehetőleg támassza fel.
- A gallyazást tilos a törzsön állva végezni.
- Ne fűrészeljén a lemezcsúccsal.
- Ügyeljen azokra az ágakra, amelyek feszülnek.
- Sose fűrészeljén több ágat egyszerre.

Feszülő fekvő vagy álló fatörzsek:

A vágás megfelelő sorrendjét feltétlenül be kell tartani (először a nyomott (1), azután pedig a húzott oldalon (2); máskülönben a vágókészlet

könnyen beszorulhat a vágásban vagy visszaütethet – **Sérülésveszély!**

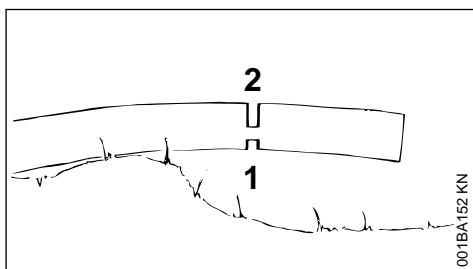
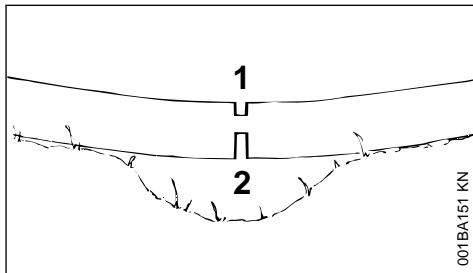

- ▶ Fűrészelje be a könnyítő vágást a nyomott oldalon (1).
- ▶ Fűrészelje be a leválasztó vágást a húzott oldalon (2)

Leválasztó vágás esetén alulról felfelé fűrészeljén (visszakéz vágás) – **Visszaütésveszély!**

TUDNIVALÓ

A fekvő fa a vágás helyén a földet nem érítheti – különben a fűrészlánc megsérül.

Hosszoló vágás:

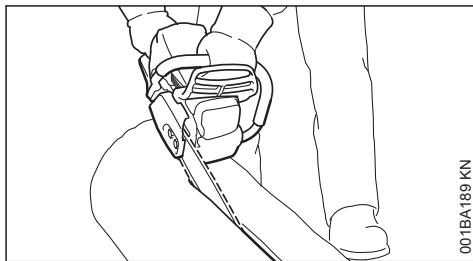

Fűrészelési technika a rönktámasz használata nélkül – behúzódás veszélye – a vezetőlemezt lehetőleg kis szögben helyezze fel – nagyon óvatosan dolgozzon – nagyobb a **visszaütésveszély!**

4.2 A fadóntés előkészítése

A döntés területén csakis azok a személyek tartózkodhatnak, akik a döntési munkálatokat végzik.

Ellenőrizze le, hogy a ledőlő fa senkit sem fog veszélyeztetni – a kiáltások a motorzaj miatt esetleg nem hallhatók.

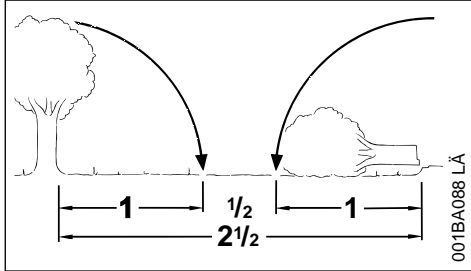

A távolság a következő munkaterületig legyen legalább a fatörzs hosszának 2 1/2-szerese.

A döntési irány és a visszavonulási terület meghatározása

Határozza meg a tisztás területét, ahová a fa lezuhanhat.

Eközben ügyeljen:

- a fa természetes döntöttségére;
- a szokatlanul erős gallyképződésre, az aszimmetrikus kinövésekre, a fa sérüléseire;
- A szél irányára és sebességére – erős szélben ne végezzen döntést;
- A súlyvonal irányára;
- A szomszédos fákra;
- A hóteherre;
- A fa egészségi állapota – nagyon vigyázzon, ha a törzsön vagy a fatönkөн elszáradt fa esetén sérüléseket észlel (kiszáradt, korhadt vagy elhalt fa)

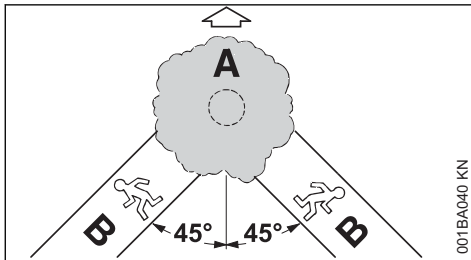

A Döntési irány

B Visszavonulási terület (a menekülési útvonalhoz hasonlóan)

- Minden egyes foglalkoztatott számára meg kell határozni a visszavonulási területet – körülbelül 45° ferde szögben a döntés irányához képest
- A visszavonulási területet tisztogassa meg, az akadályokat távolítsa el
- A szerszámokat és a gépeket biztos távolságban helyezze el – de ne a visszavonulási területen
- a döntésnél a ledőlő törzstől csakis oldalirányban tartózkodjon, és csakis oldalirányban menjen vissza a visszavonulási területre
- Meredek lejtőn a visszavonulási területet a lejtővel párhuzamosan jelölje ki
- visszamenetelkor ügyeljen a leeső gallyakra és vegye figyelembe a korona nagyságát

A munkaterület előkészítése a fatörzsnél

- Tisztítsa meg a munkaterületet a fatörzsnél, távolítsa el a zavaró ágakat, a bozótos részeket és az akadályokat – valamennyi dolgozó álljon biztonságosan
- A fatörzs alsó részét alaposan tisztogassa meg (pl. baltával) – a homok, a kövek és más idegentárgyak kicsorbitják a fűrészlánc élet

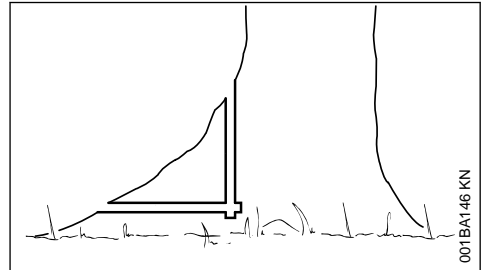

- fűrészelje be a nagy terpeszgyökereket: legelőször a legnagyobb terpeszgyökeret – először függőlegesen, azután vízszintesen fűrészelje be – kizárólag egészséges fa esetén

4.3 Hajk

A hajk előkészítése

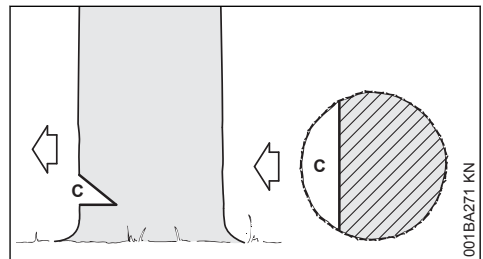

A hajk (C) a döntési irányt határozza meg.

Fontos:

- A hajk a döntési irányra merőleges legyen
- a talajhoz minél közelebb fűrészljen
- a törzs átmérőjének mintegy 1/5 - 1/3 részét vágja be

A döntési irány meghatározása – a burkolaton és a szellőzőházon található döntőlécce

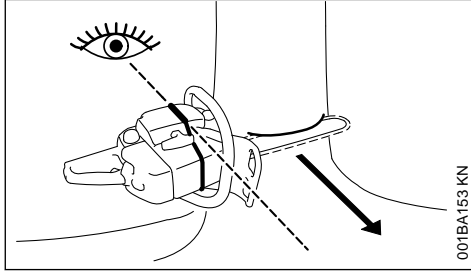

Ez a motorfűrész a burkolaton és a szellőzőházon döntőlécce van felszerelve. Dönthető rudakkal végzett munka.

Hajk bevágása

Hajkoláskor a motorfűrész úgy kell kiigazítani, hogy a hajk derékszöget zárjon be a döntési iránnyal.

Megengedett eltérő műveleti sorrendek alkalmazása a hajk alsó (vízszintes vágás), ill. felső (ferde vágás) bevágásakor – be kell tartani az adott országban érvényes döntéstechnikai előírásokat.

- ▶ Végezze el a hajkalap vágását (vízszintes vágás)
- ▶ Végezze el a felső vágást (ferde vágás) kb. 45- 60° szögben az alsó vágáshoz képest

Ellenőrizze a döntési irányt

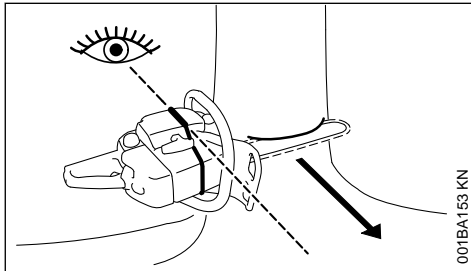

- ▶ Tegye a motorfűrész a vezetőlemezzel a hajkalapba. A döntőlécnek a meghatározott döntési irányba kell mutatnia – szükség esetén korrigálja a hajk megfelelő utánvágásával a szükséges döntési irányt

4.4 Szijácsbevágások

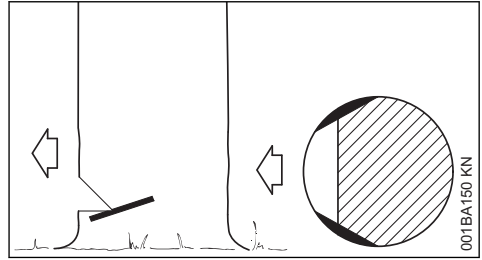

A szijácsbevágás a hosszúrostos fafajták esetén a törzs döntések megakadályozza a szijács felszakadását – fűrészljen be a törzs mindkét oldalán a hajkfenék magasságában a törzsátmérő mintegy 1/10-ig – vastagabb törzs esetén maximálisan a vezetőlemez szélességéig.

Ne végezzen szijácsbevágást beteg fa esetén.

4.5 A döntő fűrészvágás alapjai

Tuskóméret

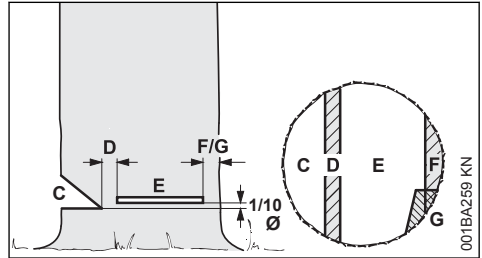

A **hajk (C)** a döntési irányt határozza meg.

A **törési lécc (D)** a fát csuklóként irányítja a földre.

- A törési lécc szélessége: a törzs átmérőjének kb. 1/10 része
- A törési léccet semmi esetre sem szabad a döntővágáskor befűrészelni – különben a döntési irány eltérhet az előre meghatározottól – **Balesetveszély!**
- az elkorhadt törzsek esetén szélesebb törési léccet hagyjon

A **döntő fűrészvágással (E)** a fát kidöntjük.

- tökéletesen vízszintesen
- A törzsátmérő 1/10-ével (min. 3 cm) a hajk (C) talpa felett

A **tartóheveder (F)** vagy a **biztonsági sáv (G)** védi a fát és megakadályozza annak korai eldőlését.

- A tartópánt szélessége: a törzsátmérő kb. 1/10... 1/5 része
- A döntővágás közben semmiképpen sem szabad a tartópántba fűrészelni

- korhadt törzsek esetén szélesebb törési lécet hagyjon

Beszúrás

- tehermentesítő vágásként a darabolásnál
- fafaragási munkáknál

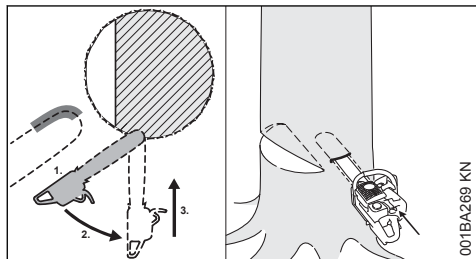

▶ kevésbé visszacsapódó fűrészláncot használjon és dolgozzon rendkívül óvatosan

1. A vezetőlemez a csúcs alsó részével helyezze fel – ne a felső részével – **Visszacsapódás veszélye!** Teljes gázzal fűrészseljen be annyira, hogy a vezetőlemez a szélessége kétszeresével helyezkedjen el a törzsben.
2. a vezetőlemez lassan forgassa el beszúrási helyzetbe – **Visszaütés- vagy visszacsapódásveszély!**
3. óvatosan végezze a beszúrást – **Visszaütésveszély!**

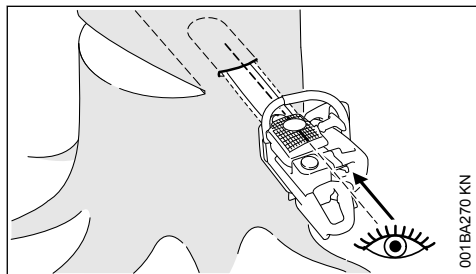

Ha lehetséges, akkor beszúrolécet kell használni. A beszúroléc és a vezetőlemez felső, illetve alsó oldala párhuzamos egymással.

A beszúráskor a beszúroléc segítségével párhuzamos, azaz minden pontban egyenlő vastagságú törési lécet lehet kialakítani. Ehhez a beszúrolécet a hajfenékvonallal párhuzamosan kell vezetni.

Döntőékek

A döntőeket lehetőség szerint idejében kell behelyezni, azaz akkor, amikor már nem lehet számítani arra, hogy valami akadályozni fogja a

vágást. A döntőeket a döntővágásba kell helyezni és alkalmas szerszámok segítségével behajtani.

Csak alumínium- vagy műanyag ékeket szabad használni – ne használjanak acél ékeket. Az acélékek súlyosan megrongálhatják a fűrészláncot és visszacsapódást okozhatnak.

A törzsátmérőnek és a vágási hézag szélességének megfelelő alkalmas döntőékeket (a döntővágáshoz (E) hasonlóan) kell választani.

A döntők (a megfelelő szélesség és magasság) kiválasztásához forduljanak a STIHL márkakereskedőhöz.

4.6 Alkalmas döntővágás kiválasztása

Az alkalmas döntővágás kiválasztása ugyanazoktól a tényezőktől függ, mint amelyeket a döntési irány és a visszavonulási terület meghatározásakor kell figyelembe venni.

Ezeket a jellemzőket különbözőképpen szokták kifejezni. Ebben a használati utasításban csak a két leggyakoribb kifejezési formát ismertetjük:

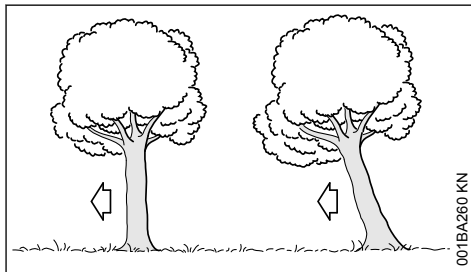

Bal oldal:	Normál fa – egyenes koronájú, függőlegesen álló fa
Jobb oldal:	Döntési irányba húzó fa – a fa koronája döntési irányba mutat

4.7 Döntővágás biztonsági sávval (normál fa)

A) Vékony törzsek

Ezt a döntővágást akkor kell végezni, ha a törzsátmérő kisebb a motorfűrész a vágási hosszánál.

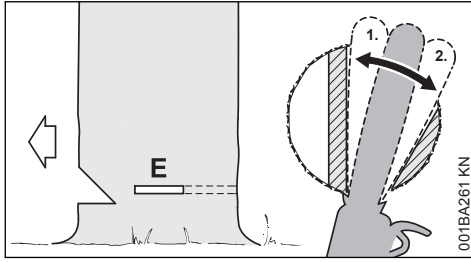

Mielőtt a döntő fűrészvágáshoz kezdene, figyelmeztetésként kiáltsa hangosan: "Vigyázz!".

- ▶ Szúrja be a döntővágást (E) – ekkor teljesen szúrja be a vezetőlemezt
- ▶ A rönktámaszt a törési lécz mögött helyezze fel és használja azt forgáspontként – lehetőleg minél kevesebbszer állítsa utána a motorfűrész
- ▶ Alakítsa ki a döntővágást a törési léczig (1) – Eközben ne fűrészeljen a törési léczbe
- ▶ Alakítsa ki a döntővágást a biztonsági sávig (2) – Eközben ne fűrészeljen a biztonsági sávba

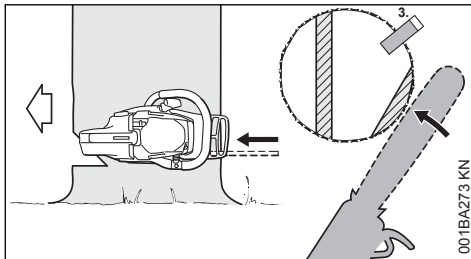

- ▶ Tegye be a döntőéket (3)

Közvetlenül a fa döntése előtt figyelmeztetésként még egyszer kiáltsa: "Vigyázz!".

- ▶ A biztonsági sávot kívülről, vízszintesen, a döntővágás síkjában, kinyújtott kézzel kell átvágni

B) Vastag törzsek

Ezt a döntővágást akkor végezze, ha a törzs átmérője nagyobb, mint a motorfűrész vágási hossza.

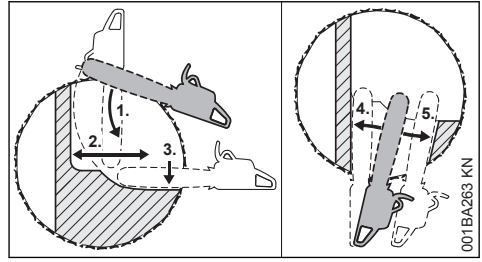

Mielőtt a döntő fűrészvágáshoz kezdene, figyelmeztetésként kiáltsa hangosan: "Vigyázz!".

- ▶ A rönktámaszt a döntővágás magasságában helyezze fel és használja azt forgáspontként – minél kevesebbszer helyezze át a motorfűrész
- ▶ A vezetőlemezek csúcsa a törési lécz előtt hatol a fába (1) – vezesse a motorfűrész teljesen vízszintesen és minél szélesebb sugárban forgassa azt
- ▶ Alakítsa ki a döntővágást a törési léczig (2) – Eközben ne fűrészeljen a törési léczbe
- ▶ Alakítsa ki a döntővágást a biztonsági sávig (3) – Eközben ne fűrészeljen a biztonsági sávba

A döntővágást a törzs szemközti oldalán kell folytatni.

Ügyeljen arra, hogy a második vágás ugyanolyan magasságban legyen, mint az első.

- ▶ Döntővágás beszűréssel
- ▶ Alakítsa ki a döntővágást a törési léczig (4) – Eközben ne fűrészeljen a törési léczbe
- ▶ Alakítsa ki a döntővágást a biztonsági sávig (5) – Eközben ne fűrészeljen a biztonsági sávba

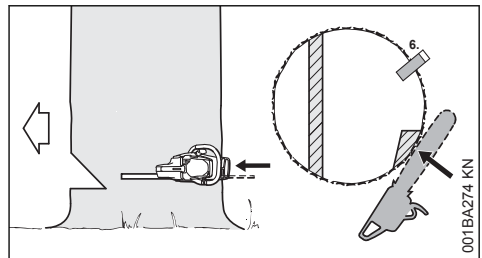

- ▶ Tegye be a döntőéket (6)

Közvetlenül a fa döntése előtt figyelmeztetésként még egyszer kiáltsa: "Vigyázz!".

- ▶ A biztonsági sávot kívülről, vízszintesen, a döntővágás síkjában, kinyújtott kézzel kell átvágni

4.8 Döntővágás tartópánttal (döntési irányba húzó fa)

A) Vékony törzsek

Ezt a döntővágást akkor kell végezni, ha a törzsátmérő kisebb a motorfűrész vágási hosszánál.

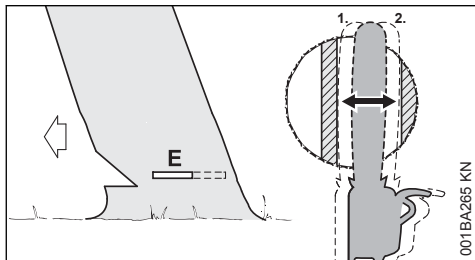

- ▶ Szúrja vezetőlemezt a törzsbe, amíg az ki nem lép a másik oldalon
- ▶ A törési (E) lécc alakítsa ki a döntővágást (1)
 - tökéletesen vízszintes
 - Eközben ne fűrészljen a törési lécbe
- ▶ A tartópántig alakítsa ki a döntővágást (2)
 - tökéletesen vízszintes
 - Eközben ne fűrészljen a tartópántba

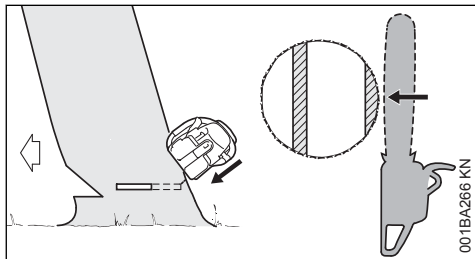

Közvetlenül a fa döntése előtt figyelmeztetésként még egyszer kiáltás: "Vigyázz!".

- ▶ Kívülről, ferdén fent, kinyújtott karral vágja át a tartópántot

B) Vastag törzsek

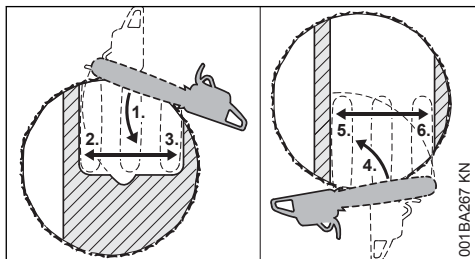

Ezt a döntővágást akkor végezze, ha a törzsátmérő nagyobb a motorfűrész vágási hosszánál.

- ▶ A rönktámaszt a tartóheveder mögött helyezze el és használja azt forgáspontként - minél kevesebbszer helyezze át a motorfűrész
- ▶ A vezetőlemez csúcsa a törési léc előtt hatoljon a fába (1) – a motorfűrész teljesen vízszintesen vezesse és lehetőleg minél szélesebb sugarú körben forgassa azt
 - Eközben ne fűrészljen a tartópántba és a törési lécbe
- ▶ Alakítsa ki a döntővágást a törési lécc (2)
 - Eközben ne fűrészljen a törési lécbe
- ▶ Alakítsa ki a döntővágást a tartópántig (3)
 - Eközben ne fűrészljen a tartópántba

A döntővágást a törzs szemközti oldalán kell folytatni.

Ügyeljen arra, hogy a második vágás ugyanolyan magasságban legyen, mint az első.

- ▶ A rönktámaszt a törési léc mögött helyezze fel és használja azt forgáspontként – lehetőleg minél kevesebbszer állítsa utána a motorfűrész
- ▶ A vezetőlemez csúcsa a tartópánt előtt hatol a fába (4) – a motorfűrész teljesen vízszintesen vezesse és lehetőleg minél szélesebb sugarú körben forgassa azt
- ▶ Alakítsa ki a döntővágást a törési lécc (5)
 - Eközben ne fűrészljen a törési lécbe
- ▶ Alakítsa ki a döntővágást a tartópántig (6)
 - Eközben ne fűrészljen a tartópántba

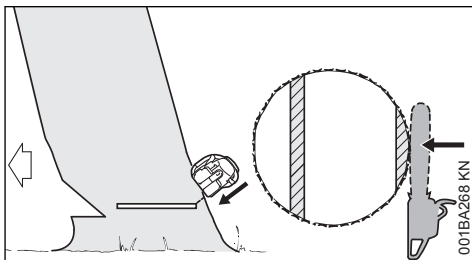

Közvetlenül a fa döntése előtt figyelmeztetésként még egyszer kiáltás: "Vigyázz!".

- ▶ Kívülről, ferdén fent, kinyújtott karral vágja át a tartópántot

5 Vágóberendezés

A vágóberendezés a fűrészláncot, a vezetőlemezt és a lánckereket tartalmazza.

A berendezéssel együtt szállított vágóberendezés a motoros fűrésznek optimálisan megfelelő.

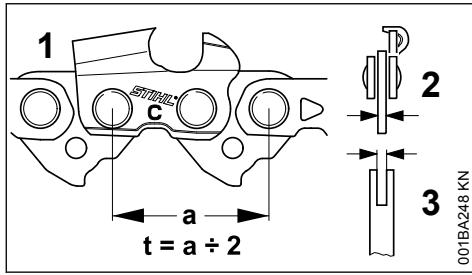

- A fűrészlánc (1), a lánckerék és a Rollomatic vezetőlemez vezetőcsillagának osztása (t) legyen ugyanakkora.
- A fűrészlánc (1) meghajtótágjainak vastagsága (2) a vezetőlemez (3) horonyszélességének megfelelő legyen.

Ha olyan komponensek használtak együtt, amelyek nem illenek egymáshoz, akkor a vágókészlet már rövid üzemeltetési idő után javíthatatlanul megsérülhet.

5.1 Láncvédő

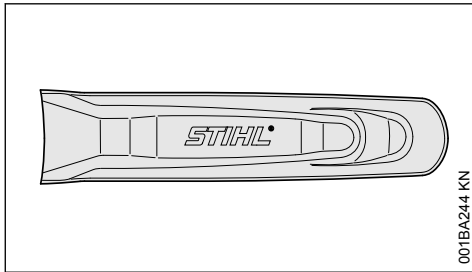

A berendezés készlete tartalmaz egy, a láncvédőhöz illő vágókészletet.

Amennyiben egy motorfűrészben különböző hosszúságú vezetőlemezeket használnak, úgy minden esetben olyan, hozzáillő láncvédőt kell használni, amely a teljes vezetőlemezt lefedi.

A láncvédőbe oldalt bevették a hozzáillő vezetőlemezek hosszára vonatkozó adatokat.

90 cm-nél hosszabb vezetőlemezek esetén szükség van egy láncvédő hosszabbítóra.
120 cm-nél hosszabb vezetőlemezek esetén szükség van két láncvédő hosszabbítóra.

A felszereltségtől függően a láncvédő hosszabbító alap- vagy külön tartozék.

5.2 A láncvédő hosszabbító felhúzása

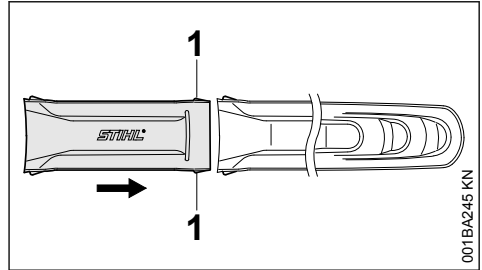

- ▶ Dugja össze a láncvédő hosszabbítót és a láncvédőt – a bekattintható peceknek (1) be kell kattanniuk a láncvédőben.

6 Vezetőlemez és fűrészlánc felszerelése (oldalsó láncfeszítés)

6.1 A lánckerékfedél leszerelése

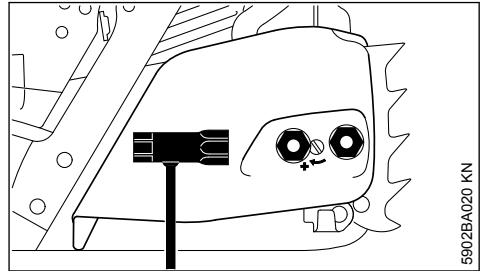

- ▶ A nem elveszhető anyacsavarokat csavarja el balra, annyira, hogy azok lazán lógjanak a lánckerékházfedélben.
- ▶ Vegye le a lánckerékházfedelet az el nem veszhető anyacsavarokkal.

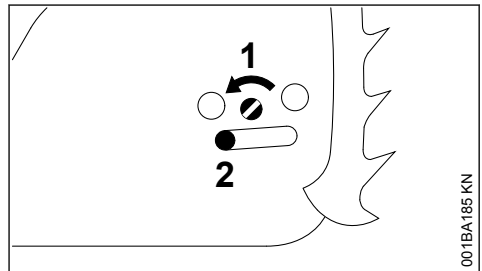

- ▶ A csavart (1) csavarja el balra, annyira, hogy a feszítőtólóka (2) balra, a gépház nyílásához kerüljön.

6.2 A láncfék oldása

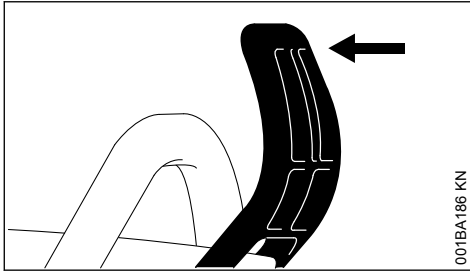

001BA186 KN

- ▶ Húzza a kézvédőt a fogantyúcső felé, amíg az hallhatóan be nem kattán – a láncfék kiold.

6.3 A fűrészlánc felhelyezése

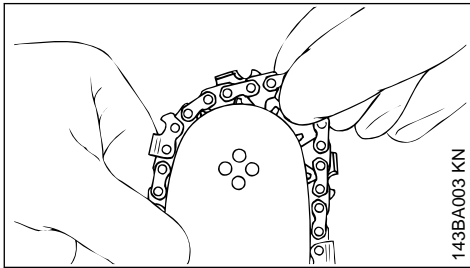

143BA003 KN



FIGYELMEZTETÉS

Vegyen fel védőkesztyűt – sérülésveszély áll fenn az éles fűrészfogak miatt.

- ▶ Fektesse fel a fűrészláncot a vezetőlemez csúcsától kezdve.

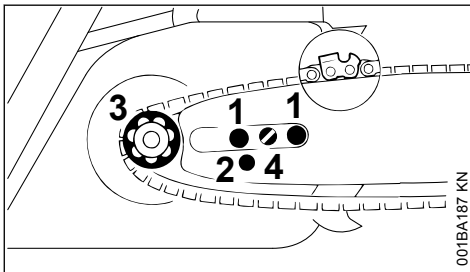

001BA187 KN

- ▶ A vezetőlemezt helyezze a csavar (1) fölé – a fűrészlánc vágóéleinek jobbra kell nézniük.
- ▶ A rögzítőfuratot (2) helyezze a feszítőtollatyy csapjai fölé – a fűrészlánc eközben a lánckerék (3) fölött fekdjön.
- ▶ A csavart (4) csavarja el jobbra, annyira, hogy a fűrészlánc alul még egy kicsit belógjon – a meghajtótágok bütykei pedig a vezetőlemez hornyában helyezkedjenek el.

- ▶ Tegye vissza a lánckerékházfedelelet – és kézzel enyhén húzza meg az anyacsavarokat (az anyacsavarokat csak a fűrészlánc megfeszítését követően szabad szorosan meghúzni).
- ▶ A továbbiakban a "Fűrészlánc megfeszítése" című szakaszban leírtakat alkalmazza.

7 Vezetőlemez és fűrészlánc felszerelése (Láncgyorsfeszítés)

7.1 Szerelje le a lánckerékfedelelet.

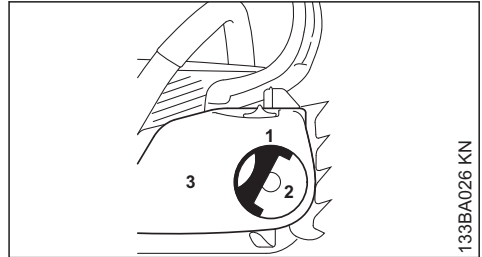

133BA026 KN

- ▶ A fogantyút (1) hajlítsa ki (míg az bekattan)
- ▶ A szárnyas anyát (2) forgassuk el balra, míg az könnyedén belóg a
- ▶ lánckerékfedélben (3)
- ▶ Vegye le a lánckerékfedelelet

7.2 A feszítőtárcsa felszerelése

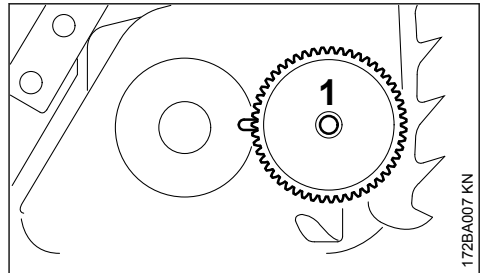

172BA007 KN

- ▶ Vegye le és fordítsa meg a feszítőtárcsát (1)

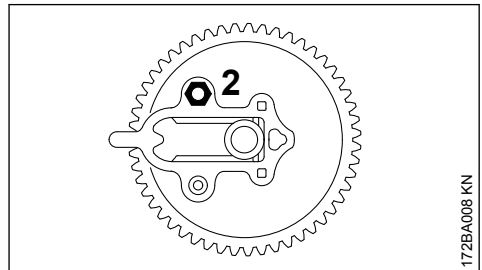

172BA008 KN

- ▶ Az anyát (2) csavarozzuk le

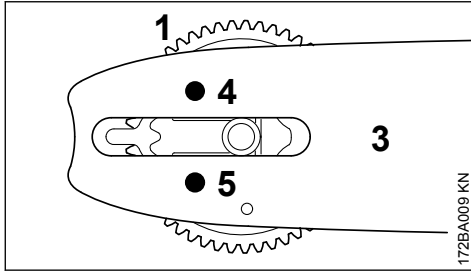

- ▶ A feszítőtárcsát (1) és a vezetőlemezt (3) úgy helyezük egymásra, hogy a menetes szeg (4) a vezetőlemez felső furatán nyúljon át és a rövid vezetőcsap (5) a vezetőlemez alsó furatába nyúljon

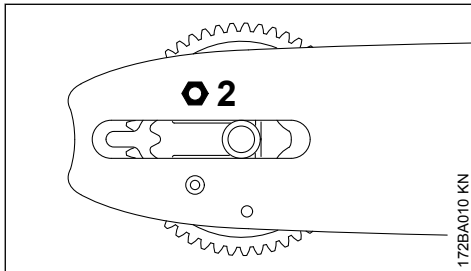

- ▶ Az anyát (2) helyezük fel és kézzel csavarozzuk rá a menetes szegre az ütközésig

7.3 A láncfék kioldása

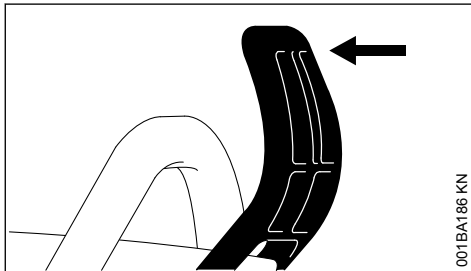

- ▶ A kézvédőt a fogantyúcső felé húzzuk, amíg hallhatóan be nem kattán - a láncfék kioldott

7.4 A fűrészlánc felhelyezése

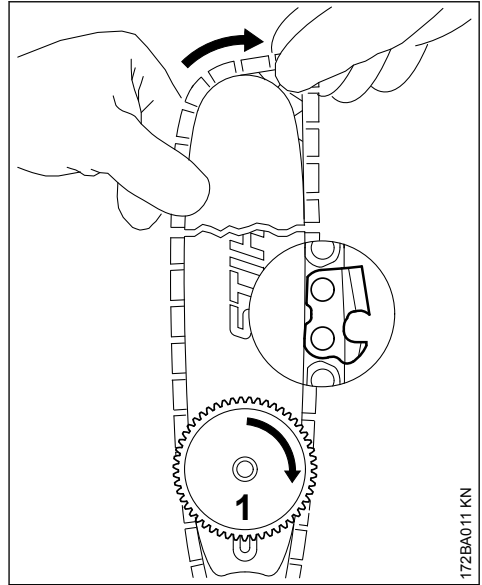

⚠ FIGYELMEZTETÉS

Vegyen fel védőkesztyűt – Sérülésveszély az éles vágófogak miatt

- ▶ Fektesse fel a fűrészláncot – a vezetőlemez csúcsánál kezdve – ügyeljen a feszítőtárcsa és a vágóálek helyzetére
- ▶ Forgassa el a feszítőtárcsát (1) ütközésig jobbra
- ▶ Forgassa el a vezetőlemezt, annyira, hogy a feszítőtárcsa a kezelő irányába mutasson

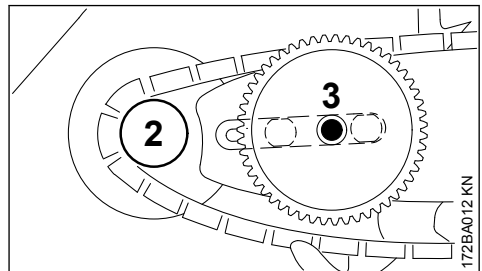

- ▶ Tegye a fűrészláncot a lánckerékre (2)
- ▶ A vezetőlemezt helyezük fel – a peremes csavar (3) a feszítőtárcsa furatán átnyúlik – a két rövid peremes csavar feje a vezetőlemez hosszú lyukába illeszkedik

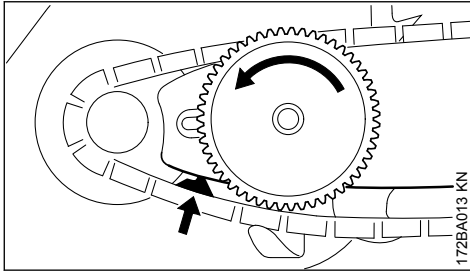

- ▶ A meghajtótágot vezessük a vezetőlemez hornyába (lásd nyíl) és a feszítőtárcsát forgassuk el balra az ütközésig

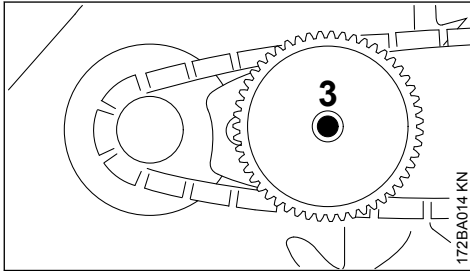

- ▶ A lánckerékfedelet helyezük fel, eközben a peremes csavar (3) a szárnyas anya középre nyúlik

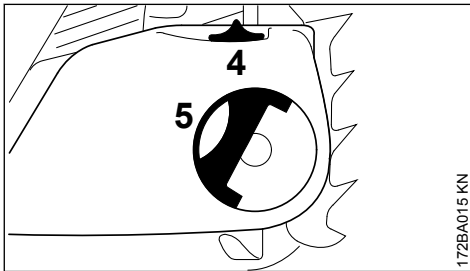

A lánckerék házfedél felhelyezésekor a feszítőkerék és a feszítőtárcsa fogai kapaszkodjanak egymásba, ha szükséges,

- ▶ a feszítőkeret (4) kissé forgassuk el addig, míg a lánckerékfedél teljesen a motorház felé tolható
- ▶ Hajtsa ki a fogantyút (5) (annyira, hogy az bekattanjon)
- ▶ Helyezze fel és enyhén húzza meg a szárnyas anyát
- ▶ Tovább a "fűrész lánc feszítése" résszel.

8 A fűrészlánc feszítése (oldalsó láncfeszítés)

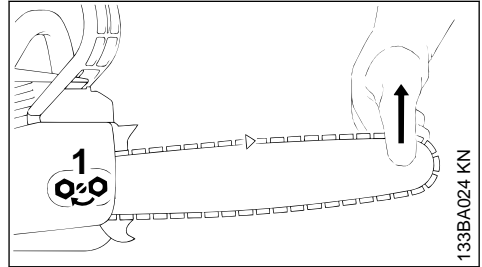

Az utánfeszítéshez a működés közben:

- ▶ A motort állítsuk le
- ▶ Az anyákat oldjuk
- ▶ A vezetőlemezt emeljük meg a csúcsnál
- ▶ A csavarhúzóval forgassuk el a csavart (1) jobbra addig, míg a fűrészlánc a vezetőlemez alsó részén felfekszik
- ▶ A vezetőlemezt tartssuk továbbra is megemelve, és az anyákat húzzuk meg feszesen
- ▶ A továbbiakban: Lásd a "Fűrészlánc feszítésének ellenőrzése"

Egy új fűrészláncot gyakrabban kell utánfeszíteni, mint azt a fűrészláncot, mely már régebben használatra került!

- ▶ A láncfeszítést gyakran ellenőrizzük – lásd "Üzemeltetési tanácsok"

9 A fűrészlánc feszítése (Láncgyorsfeszítés)

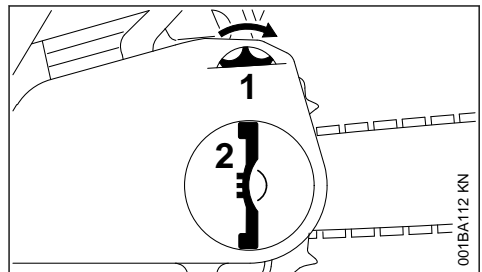

A működés közbeni utánfeszítéshez:

- ▶ A motor állítsuk le
- ▶ A szárnyas anya csapját hajlítsuk ki és a szárnyas anyát oldjuk
- ▶ A feszítőkereteket (1) forgassuk el az ütközésig jobbra
- ▶ A szárnyas anyát (2) kézzel húzzuk feszesre
- ▶ A szárnyas anya fogantyúját hajlítsuk be

- ▶ A továbbiakban: Lásd "A fűrészlánc feszességének ellenőrzése"

Egy új fűrészláncot gyakrabban kell utánfeszíteni, mint azt a láncot, mely már régebben használatra került!

- ▶ A láncfeszességet gyakran ellenőrizzük – lásd "Üzemeltetési tanácsok"

10 Fűrészlánc feszítésének ellenőrzése

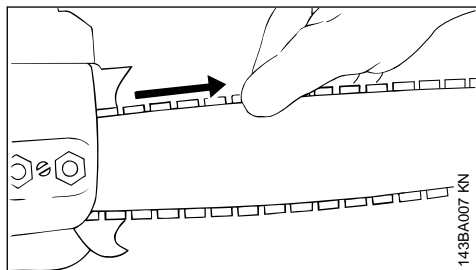

- ▶ Állítsuk le a motort
- ▶ Vegyünk fel védőkesztyűt
- ▶ A fűrészlánc a vezetőlemez alsó részére fekdjön fel – és a lánc kioldott láncfék esetén kézzel még a vezetőlemezen kihúzható legyen
- ▶ Ha szükséges, a fűrészláncot utána kell feszíteni

Egy új fűrészláncot gyakrabban kell utánfeszíteni, mint azt a láncot, mely már régebben használatra került.

- ▶ A láncfeszességet gyakran ellenőrizzük – lásd "Üzemeltetési tanácsok"

11 Üzemanyag

A motor működtetéséhez benzinből és motorolajból álló üzemanyag keverék szükséges.



FIGYELMEZTETÉS

Kerülje el az üzemanyag közvetlen bőrrel való érintkezését, az üzemanyag gőzöket pedig ne lélegezze be.

11.1 STIHL MotoMix

A STIHL cég a STIHL MotoMix használatát ajánlja. Ez az előre elkészített üzemanyag nem tartalmaz benzol-vegyületeket, ólommentes, magas oktánszámú és mindig a megfelelő keverési arányt biztosítja.

A motor maximális élettartamának biztosítása érdekében a STIHL MotoMix STIHL HP Ultra kétütemű motorolajjal van összekeverve.

A MotoMix nem minden országban kapható.

11.2 Üzemanyag keverése

TUDNIVALÓ

A nem megfelelő üzemanyag használata, vagy az előírásoktól eltérő keverési arány a hajtómű komoly károsodását okozhatja. A rosszabb minőségű benzin vagy motorolaj a motor, a tömítőgyűrűk, a vezeték és az üzemanyagtartály károsodását okozhatja.

11.2.1 Benzin

Csakis **márkás benzint** használjon, amelynek oktánszáma legalább 90 ROZ – ólommentes vagy ólmozott.

A 10%-nál több alkoholt tartalmazó benzin a kézzel állítható gázosítóval rendelkező motoroknál működési zavarokat okozhat, ezért ilyen motorok üzemeltetéséhez nem szabad használni azt.

Az M-Tronic vezérléssel rendelkező motorok akár 27% alkoholt tartalmazó benzinnel (E27) is teljes teljesítményt biztosítanak.

11.2.2 Motorolaj

Amennyiben az üzemanyagot saját maga keveri, csak STIHL kétütemű motorolajat, vagy másik nagy teljesítményű motorolajat szabad használnia, a következő osztályokból: JASO FB, JASO FC, JASO FD, ISO-L-EGB, ISO-L-EGC vagy ISO-L-EGD.

A STIHL a STIHL HP Ultra kétütemű motorolaj vagy azzal egyenértékű nagy teljesítményű motorolaj használatát írja elő, hogy a gép teljes élettartamán keresztül biztosítani tudja az emissziós határértékeket.

11.2.3 Keverési arány

STIHL kétütemű motorolaj esetén 1:50; 1:50□ = 1□rész□olaj + 50□rész□benzin

11.2.4 Példák

Benzinmennyiség STIHL kétütemű olaj

Liter	Liter	(ml)
1	0,02	(20)
5	0,10	(100)
10	0,20	(200)
15	0,30	(300)
20	0,40	(400)
25	0,50	(500)

- ▶ egy, az üzemanyag tárolására engedélyezett tartályba először a motorolajat, majd a benzint töltsse be és alaposan keverje össze azokat

11.3 Az üzemanyag-keverék tárolása

A tárolás csakis az üzemanyag tárolására engedélyezett tartályban, száraz, hűvös és biztonságos helyen, fénytől és naptól védetten történjen.

Az üzemanyag-keverék előregszik – csak néhány hétre szükséges üzemanyag-keverék mennyiséget készítsen el. Az üzemanyag-keveréket ne tárolja 30 napnál hosszabb ideig. A fény, napsugár, az alacsony vagy a magas hőmérséklet hatására az üzemanyag-keverék már rövidebb időn belül használhatatlanná válik.

A STIHL MotoMix azonban legalább 5 évig minden probléma nélkül tárolható.

- ▶ Az üzemanyag-keveréket tartalmazó tartályt tankolás előtt erősen rázza fel

FIGYELMEZTETÉS

A tartályban nyomás keletkezhet – a tartályt óvatosan nyissa fel.

- ▶ Az üzemanyagtartályt és a tárolóedényt időnként alaposan tisztítsa meg

A maradék üzemanyagot és a tisztításhoz használt folyadékot az előírásoknak és a környezetvédelmi szempontoknak megfelelően szállítsa el!

12 Üzemanyag betöltése



12.1 A berendezés előkészítése

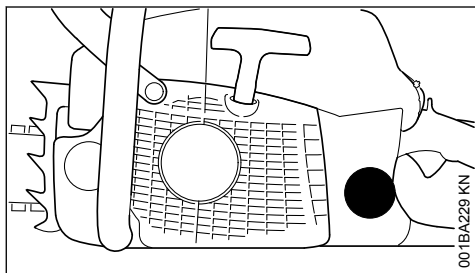

- ▶ A sapkát és annak környékét a tankolás előtt tisztogassa meg, hogy ne kerülhessen szennyeződés az üzemanyagtartályba.
- ▶ A berendezést úgy helyezze el, hogy a sapka felfelé álljon.

12.2 Nyitás

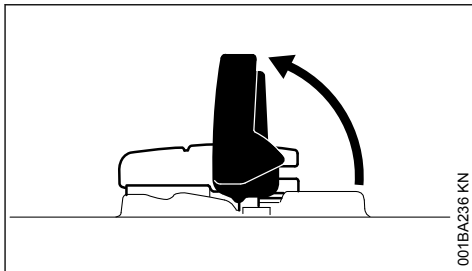

- ▶ Hajtsa fel a kengyelt.

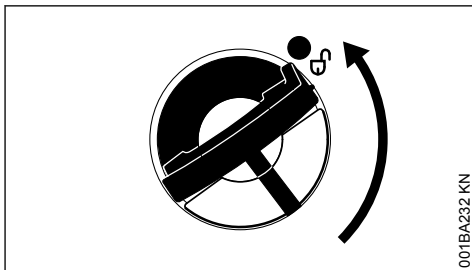

- ▶ Forgassa el a tanksapkát (kb. 1/4 fordulattal).

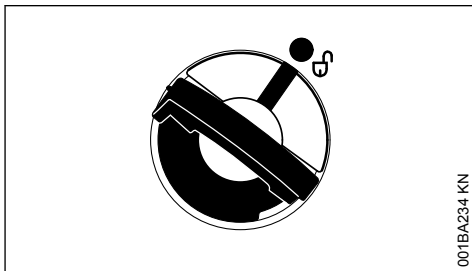

A tanksapkán és az üzemanyagtartályon lévő jelöléseknek egybe kell esniük.

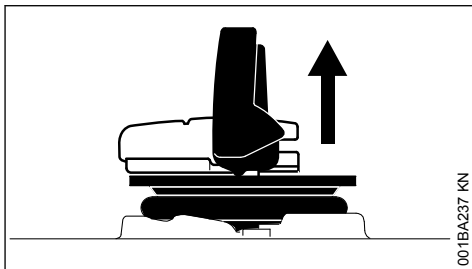

- ▶ Vegye le a tanksapkát.

12.3 Az üzemanyag betöltése

Tankoláskor az üzemanyag ne csepegjen le és a tartályt ne töltsé túl.

A STIHL az üzemanyaghoz való STIHL betöltőrendszer (külön tartozék) használatát ajánlja.

- ▶ Az üzemanyag betöltése

12.4 Zárás

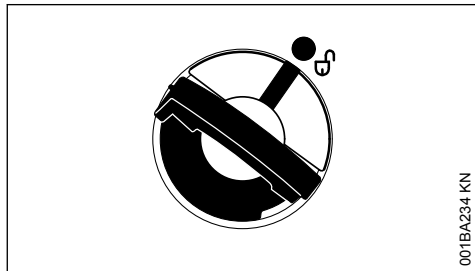

A kengyel függőleges helyzetben van:

- ▶ Tegye fel a tanksapkát – a tanksapkán és az üzemanyagtartályon lévő jelöléseknek egybe kell esniük.
- ▶ Ütközésig nyomja lefelé a tanksapkát.

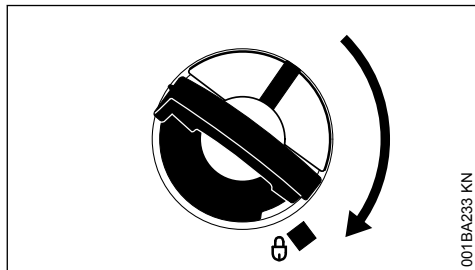

- ▶ A tanksapkát lenyomva tartva fordítsa el azt balról jobbra, amíg az be nem kattán.

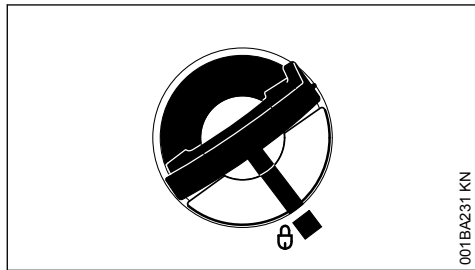

Ezután a tanksapkán és az üzemanyagtartályon lévő jelölések egybe fognak esni.

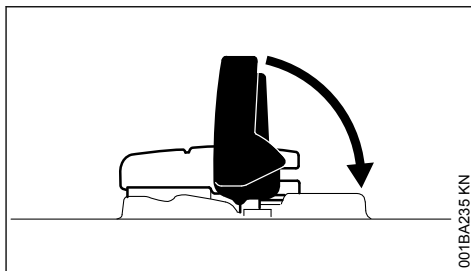

- ▶ Hajtsa le a kengyelt.

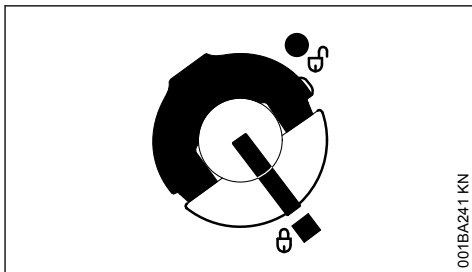

A tanksapka reteszeltődött.

12.5 Ha a tanksapka nem reteszeltődik az üzemanyagtartályon

A tanksapka alsó része elcsavarodott a felső részhez képest:

- ▶ Vegye le a tanksapkát az üzemanyagtartályról és a felső oldaláról vizsgálja meg.

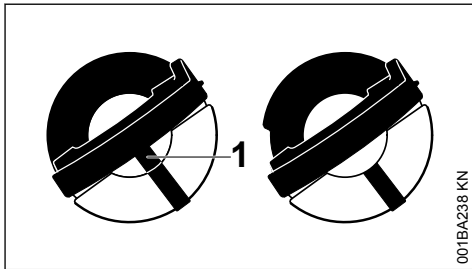

bal oldalt: A tanksapka alsó része elcsavarodott – a belső jelölés (1) egybeesik a külsővel.

jobb oldalt: A tanksapka alsó része szabályos helyzetben van – a belső jelölés a kengyel alatt található. Az nem esik egybe a külső jelöléssel.

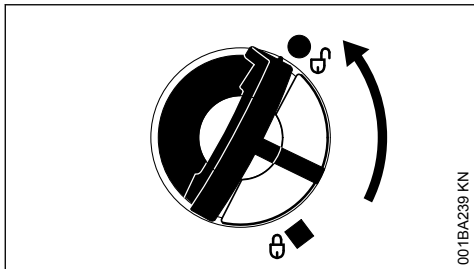

001BA239 KN

- ▶ Tegye fel a tanksapkát, majd forgassa azt jobbról balra, amíg be nem akad a betöltő-csonk illesztésébe.
- ▶ Fordítsa tovább a tanksapkát jobbról balra (kb. 1/4 fordulattal) – a tanksapka alsó része ezáltal elfordul a megfelelő helyzetbe.
- ▶ Fordítsa el a tanksapkát balról jobbra és reteszelve – lásd a "Zárás" című fejezetet.

13 Lánckenőolaj

A fűrészlánc és a vezetőlemez tartós, automatikus kenéséhez – kizárólag környezetbarát, minőségi lánckenőolajat használjon – lehetőleg a biológiailag könnyen lebomló STIHL BioPlus-t.

TUDNIVALÓ

A biológiai lánckenőolajnak (pl. STIHL BioPlus) megfelelő mértékben időtállóknak kell lennie. A kisebb mértékben időtálló olaj gyorsabban elgyantásodik. Ennek következtében kemény, nehezen eltávolítható lerakódások képződnek, mindenek előtt a láncmehajtás környezetében és a fűrészláncon – sőt az olajszivattyú is blokkolódhat emiatt.

A fűrészlánc és a vezetőlemez élettartamát lényegében a kenőolaj minősége határozza meg – ezért kizárólag speciális lánckenőolajat használjon.

! FIGYELMEZTETÉS

Fáradt olaj használata tilos! Ha a fáradt olaj hosszabb időn keresztül vagy ismételten érintkezik a bőrrel, bőrrákot okozhat, és a környezetre is káros!

TUDNIVALÓ

A fáradt olaj nem rendelkezik a szükséges kenési tulajdonságokkal, és alkalmatlan a lánc-kenésre.

14 Lánckenőolaj betöltése



14.1 A berendezés előkészítése

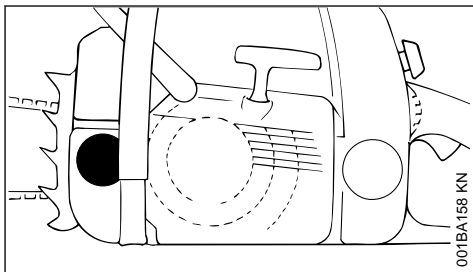

001BA158 KN

- ▶ A tartályzárát és annak környékét alaposan tisztogassuk meg, így szennyeződés nem kerülhet az olajtartályba
- ▶ A berendezést úgy helyezzük el, hogy a tartályzár felfelé mutasson
- ▶ A tartályzárát nyissuk ki

14.2 A lánckenőolaj betöltése

- ▶ Töltsük be a lánckenőolajat – minden alkalommal, amikor az üzemanyag betöltött

A betöltéskor a lánckenőolajat ne csepegtessük el és a tartályt ne töltsük fel egészen a tartály széléig.

A STIHL-cég a STIHL lánckenőolaj betöltésrendszer (külön rendelhető tartozék) használatát ajánlja.

- ▶ A tartályzárát zárjuk

Az olajtartályban még legyen maradék lánckenőolaj, amikor az üzemanyagtartály már teljesen kiürült.

Ha az olajtartályban az olaj mennyisége nem csökken, a zavar a kenőolaj-továbbításban lehet: a lánckenést ellenőrizzük,

ha szükséges, keressük fel a szakkereskedést. A STIHL-cég azt ajánlja, hogy a karbantartási munkálatokat és a javításokat csakis a STIHL szakkereskedéssel végeztessük el.

15 Lánckenés ellenőrzése

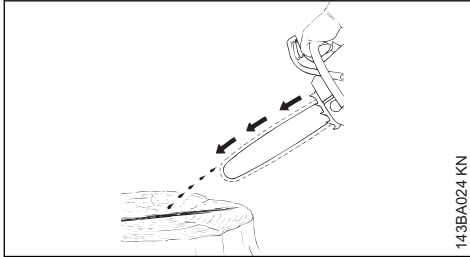

143BA024 KN

A fűrészláncnak mindig ki kell spriccelnie magából egy kevés olajat.

TUDNIVALÓ

Soha ne dolgozzon lánckenés nélkül! Szárazon futó lánc esetén a vágószerkezet már rövid idő alatt megjavíthatatlanul tönkremegy. A munkálatok megkezdése előtt mindig ellenőrizze a lánckenést és a tartályban levő olaj mennyiségét.

Valamennyi új fűrészlánc 2 - 3 perces bejárati időt igényel.

A bejáratás után ellenőrizzük a láncfeszességet és ha szükséges, változtassunk rajta – lásd a "Fűrészlánc feszességének ellenőrzése".

16 Láncfék



16.1 A fűrészláncot blokkoljuk le

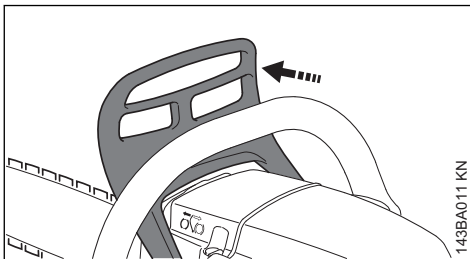

143BA011 KN

- vész helyzetben
- beindításkor
- üresjáratú fordulatban

A kézvédőt bal kezünkkel nyomjuk a vezetőlemez csúcsa felé – vagy automatikusan a fűrészlánc visszacsapódása miatt: a fűrészlánc leblokkolódik – és leáll.

16.2 A láncfék kioldása

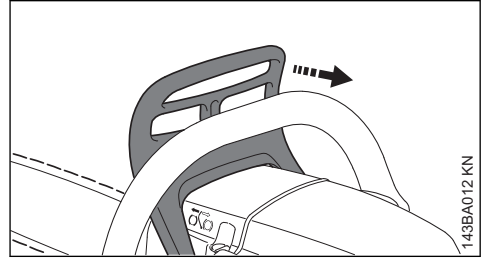

143BA012 KN

- ▶ Húzza a kézvédőt a fogantyúcső felé

TUDNIVALÓ

A gázadagolás előtt (kivéve a működési ellenőrzést) és a fűrészelés megkezdése előtt a láncfék ki kell oldani.

A magasabb fordulatszám leblokkolt láncfék esetén (a fűrészlánc nyugalmi helyzetben) már rövid idő elteltével a hajtómű és a láncmehajtás (kupplung, láncfék) károsodását okozza.

A láncfék automatikusan működésbe lép a fűrész megfelelően erős visszacsapódása esetén – a kézvédő tömegtehetetlensége miatt: A kézvédő előre ránt a vezetőlemez csúcsa felé – akkor is, ha a bal kéz nincs a fogantyúcsövön a kézvédő mögött, mint pl. a döntővágáskor.

A láncfék csak akkor működik, ha a kézvédőn semmi sem lett megváltoztatva.

16.3 A láncfék működésének ellenőrzése

Minden alkalommal a munka megkezdése előtt: Blokkolja a láncfékét a motor üresjáratában (a kézvédőt nyomja a vezetőlemez csúcsa felé) és adjon röviden (max. 3 másodperc) teljes gázt – a fűrészlánc nem mozoghat. A kézvédő legyen tiszta és könnyen mozgatható.

16.4 A láncfék karbantartása

A láncfék súrlódás miatti kopásnak van kitéve (természetes kopás). Megfelelő működése érdekében gondoskodni kell annak rendszeres és képzett személy által elvégzett szakszerű karbantartásáról, ill. ápolásáról. A STIHL azt javasolja, hogy a karbantartást és a javítást kizárólag

STIHL márkaszervizzel végeztesse el. A következő időközöket feltétlenül be kell tartani:

Teljes idejű működtetés: negyedévente
Rész-idejű működtetés: félévente
Alkalmankénti használat: évente

17 Téli működtetés



17.1 A gázosító előmelegítése

- Szerelje le a burkolatot – lásd a "Burkolat" címszónál.

17.1.1 +10 °C alatti hőmérsékleten

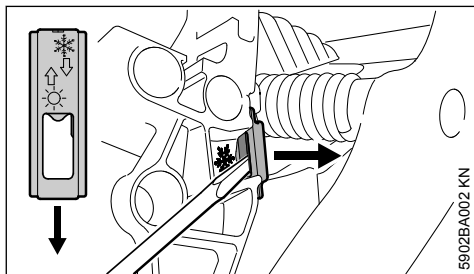

- A kombikulccsal vagy csavarhúzóval húzza ki a tolokát az ☀ (nyári működtetés) állásból.

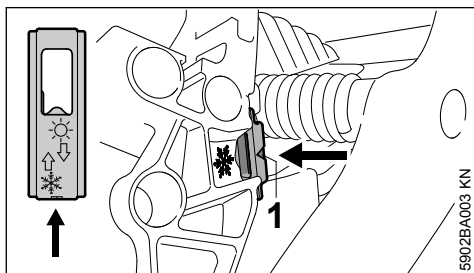

- Állítsa a tolokát a nyílással a motorfűrész irányába (téli működtetés) – a nyíl az ❄ szimbólumra mutat – a tolokának hallhatóan be kell kattannia.

A "téli működtetés" állásban a nyílhegy (1) látható.

- Szerelje fel a burkolatot – lásd a "Burkolat" címszónál.

A gázosítót ekkor meleg levegő áramolja körül a henger környezetéből – így az nem jegesedik.

17.1.2 +20 °C alatti hőmérsékletnél

- Feltétlenül állítsa vissza a tolatyút ☀ (nyári működtetés) állásba.

TUDNIVALÓ

Fennáll a motorhiba veszélye túlhevülés miatt!

17.2 -10 °C alatti hőmérsékleten

Szélsőséges téli körülmények esetén (a hőmérséklet -10 °C alatt, por vagy szálló hó) javasoljuk a részerelehető "fedőlemez" (külön tartozék) használatát.

A fedőlemez (külön tartozék) megakadályozza a por vagy a szálló hó bejutását a gépbe.

A fedél használatánál a tolatyút téli állásba kell állítani.

A motor esetleges üzemzavarai esetén először is meg kell vizsgálni, hogy kell-e használni a fedőlemezt.

17.2.1 A fedőlemez felszerelése

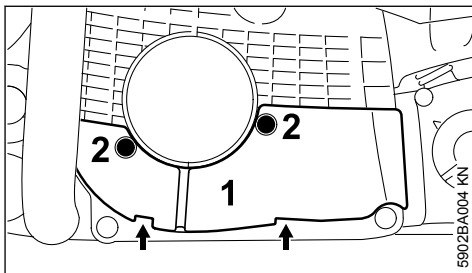

- Tegye fel a fedőlemezt (1) a két fülel (nyílakkal jelölve) és rögzítse azt a csavarokkal (2).

A kiegészítő készlet használatakor a tolokát téli állásba kell állítani.

A motor üzemzavarai esetén elsősorban azt kell megvizsgálni, hogy szükség van-e a fedőlemzre.

18 Elektromos fogantyúfűtés



18.1 A fogantyúfűtés bekapcsolása (a felszereltség szerint)

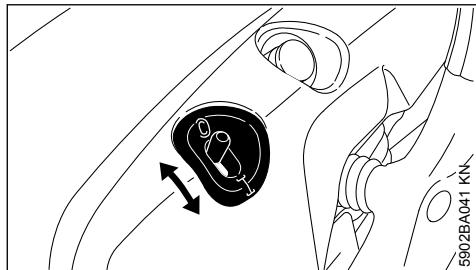

- ▶ Kapcsoló I állásban – a kikapcsoláshoz ismét 0

Tartós működtetés esetén a túlhevülés kizárt. A fűtőberendezés nem igényel karbantartást.

19 Motor beindítása / leállítása

19.1 A kombiemeltyű állásai

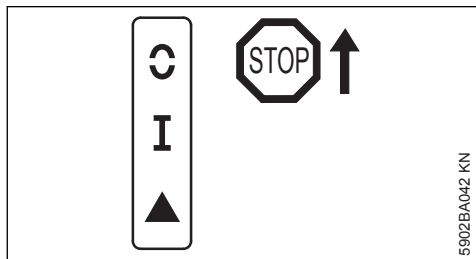

STOP ill. a **C** – a gyújtás kikapcsolásához a kombiemeltyűt a **STOP** ill. a **C** irányába kell nyomni. Amint elengedte a kombiemeltyűt, az a rugóerő hatására visszaugrik IF üzemi állásba.

! FIGYELMEZTETÉS

A motor leállása után a gyújtás automatikusan újra bekapcsolódik. Az indítószerkezet működtetésével a motor bármikor beindulhat.

F I – ebben az állásban történik a meleg motor beindítása vagy jár a motor

Start ▲ – ebben az állásban történik a hideg motor indítása

19.2 A kombiemeltyű beállítása

A kombiemeltyűt úgy lehet I üzemi állásból Start ▲ állásba kapcsolni, hogy a gázemeltyűzárát és ezzel egyidejűleg a gázemeltyűt

lenyomja és nyomva tartja – ekkor állítsa a kombiemeltyűt Start □ ▲ állásba, és ezzel egyidejűleg engedje el a gázemeltyűt és a gázemeltyűzárát.

Ha lenyomja a gázemeltyűzárát és ezzel egyidejűleg a gázemeltyűt is, akkor a kombiemeltyű a Start □ ▲ állásból az I üzemi állásba ugrik.

A motor kikapcsolásához a kombiemeltyűt nyomja a **STOP**, ill. **C** irányba – elengedését követően a kombiemeltyű visszaugrik I üzemi állásba.

19.3 A motoros fűrésztartás

Indításnál kétféleképpen tarthatja a motoros fűrészt.

19.3.1 A földön

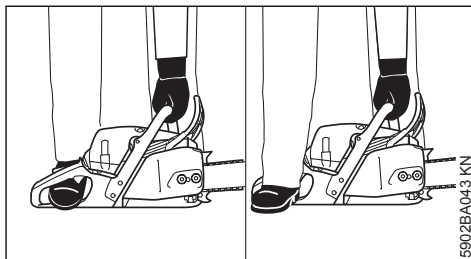

- ▶ A motoros fűrészt állítsa biztonságosan a földre – az stabilan álljon – a fűrészlánc semmilyen tárgyat nem érinthet, még a földet sem
- ▶ A motoros fűrészt bal kézzel a fogantyúcsőnél fogva erősen nyomja a földre – hüvelykujja legyen a fogantyúcső alatt
- ▶ Jobb lábával lépjen a hátsó fogantúba vagy jobb lábának sarkával a hátsó kézvédőre

19.3.2 A térdek vagy a combok között

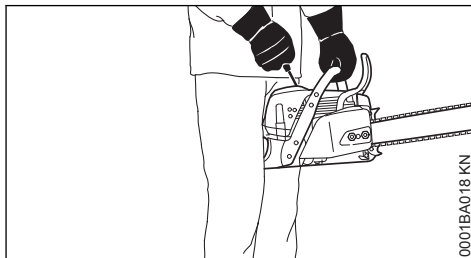

- ▶ Fogja a hátsó fogantú térdei vagy combjai közé
- ▶ A fogantyúcsövet tartsa erősen bal kézzel – hüvelykujja legyen a fogantyúcső alatt

19.4 Beindítás

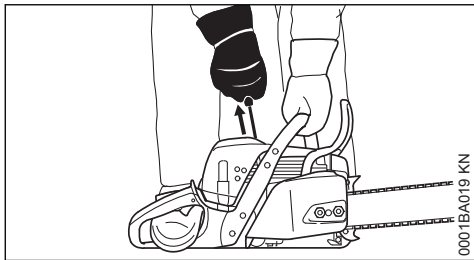

- ▶ Jobb kézzel lassan húzza ki az indítófogantyút megakadásig – majd rántsa meg gyorsan és erőteljesen – eközben nyomja lefelé a fogantyúcsövet – ne húzza ki a kötelet teljesen a végéig – **Szakadásveszély!** Az indítófogantyút ne engedje visszacsapódni – függőlegesen vezesse vissza, így a berántókötél megfelelően felcsavarodik

Új motor esetén, vagy ha hosszabb ideig nem használta a gépet, ill. ha használat közben a tartály teljesen kiürült (leállt a motor), a kiegészítő kézi üzemanyagpumpa nélküli gépeknél szükség lehet a berántókötél többszöri kirántására – amíg elegendő üzemanyag nem jut a gépbe.

19.5 A motoros fűrész beindítása

19.5.1 Dekompresszor szelep

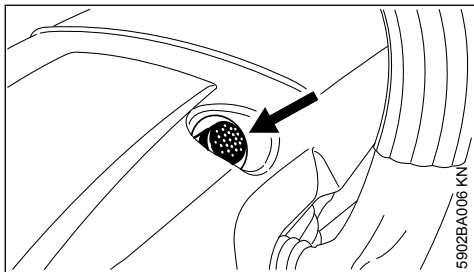

- ▶ Nyomja le a gombot, mire a dekompresszor szelep megnyílik

Az első gyújtásnál a dekompresszor szelep automatikusan zárul. A gombot ezért minden további indítás előtt le kell nyomni.

! FIGYELMEZTETÉS

A fűrész kilengésének területén senki más sem tartózkodhat.

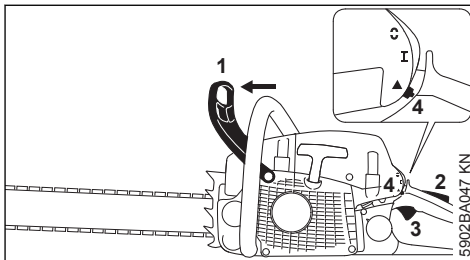

- ▶ Nyomja előre a kézvédőt (1) – a fűrészlánc reteszeliődik
- A kombiemeltyű (4) I üzemi állásban van.
- ▶ Ha a motor hideg: Nyomja le egyszerre és tartsa lenyomva a gázemeltyűzárát (2), valamint a gázemeltyűt (3), majd állítsa a kombiemeltyűt (4) Start ▲ állásba
- ▶ Fogja szorosan a motoros fűrész.
- ▶ Az indítófogantyút annyiszor rántsa meg és olyan erősen, hogy a motor beinduljon.
- ▶ Amennyiben a motor mégsem indul: Állítsa a kombiemeltyűt Start ▲ állásba, és indítsa el ismét a motoros fűrész

19.6 Amint a motor beindult

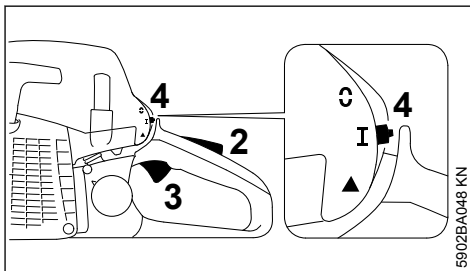

- ▶ Amennyiben a motor Start ▲ állásban lett beindítva: Egyszerre röviden nyomja le a gázemeltyűzárát (2) és a gázemeltyűt (3); ettől a kombiemeltyű (4) Iüzemi állásba ugrik és a motor üresjáratban kezd működni.

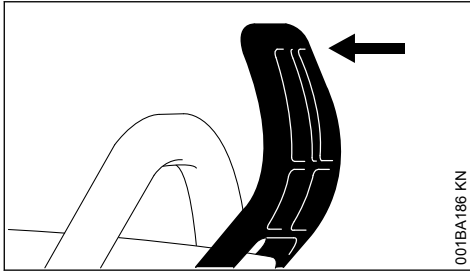

- ▶ Húzza a kézvédőt a fogantyúcső felé

A láncfék kioldva – a motoros fűrész használatra kész.

TUDNIVALÓ

Gázadagolás csak in oldott láncfék esetén. Magasabb motorfordulatszámok reteszelt láncfék esetén (a fűrészlánc nyugalmi helyzetben áll) a kuplung és a láncfék már rövid idő elteltével károsodik.

19.7 Nagyon alacsony hőmérséklet esetén

- ▶ Ha szükséges, állítsa át téli működtetésre, lásd: "Téli működtetés".

19.8 Állítsa le a motort

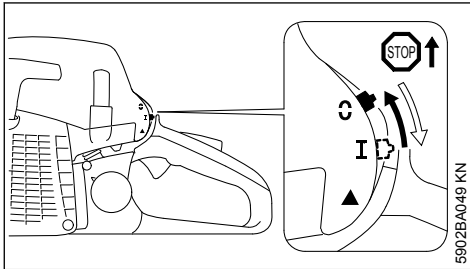

- ▶ A kombiemeltyűt **STOP** ill. ⊖ állásba kell nyomni – elengedését követően a kombiemeltyű visszaugrik I üzemi állásba.

19.9 Ha a motor mégsem indul be

- ▶ Ellenőrizze, hogy az összes kezelőelem helyesen van-e beállítva
- ▶ ellenőrizze, hogy van-e üzemanyag a tartályban; ha kell, töltsön utána
- ▶ ellenőrizze, hogy megfelelően fel van-e illesztve a gyújtógyertya-dugasz
- ▶ Ismétlje meg az indítási folyamatot

vagy:

Esetleg túl dús, nem gyúlékony üzemanyag-levegő keverék van a motor égésterében – a motor megszívta magát.

- ▶ Szerelje ki a gyújtógyertyát – lásd: "Gyújtógyertya"
- ▶ Szárítsa ki a gyújtógyertyát.
- ▶ Tartsa a motoros fűrész tálajon.
- ▶ Nyomja a kombiemeltyűt **STOP** ill. ⊖ irányba ütközésig és tartsa lenyomva



FIGYELMEZTETÉS

Ha nem tartja folyamatosan a **STOP**, ill.

⊖ irányba nyomva a kombiemeltyűt, akkor gyújtószikra keletkezhet.

- ▶ Többször működtesse az indítószervezetet
- ▶ Engedje el a kombiemeltyűt – a kombiemeltyű I üzemi állásba ugrik
- ▶ Szerelje be a gyújtógyertyát – lásd: „Gyújtógyertya”
- ▶ Tartsa erősen a motorfűrész tálajon és rántsa be

20 Üzemeltetési tanácsok

20.1 Kezdeti üzemeltetéskor

A gyárból újonnan kikerülő gépet a harmadik tartályfeltöltésig ne járassa terhelés nélkül magas fordulatszámon, így a bejáratás alatt a terhelés nem lesz túlságosan magas. A bejáratás alatt a mozgó alkatrészek működése összhangba kell, hogy kerüljön – a hajtóműben nagyobb a súrlódási ellenállás. A motor a maximális teljesítményét az 5 - 15-szöri tartályfeltöltésnyi bejáratás után éri el.

20.2 Munkavégzés közben

TUDNIVALÓ

Csak kioldott láncfék esetén szabad gázt adni. A magasabb motor-fordulatszám reteszelt láncfék esetén (a fűrészlánc nyugalmi helyzetében) már rövid idő elteltével a hajtómű és a lánchajtás (kuplung, láncfék) károsodását okozza.

20.2.1 A láncfeszesség gyakoribb ellenőrzése

Az új fűrészláncot gyakrabban kell utánfeszíteni, mint a már hosszabb ideje használtat.

20.2.2 Hideg állapotban

A fűrészláncnak fel kell feküdnie a vezetőlemez alsó felén, de kézzel még húzhatóknak kell lennie a vezetőlemez felső részén. Ha szükséges,

feszítse után a fűrészláncot – lásd a "Fűrészlánc megfeszítése" címszónál.

20.2.3 Üzemi hőmérsékleten

A fűrészlánc kitágul és belóg. A vezetőlemez alsó részén elhelyezkedő vezetőszemek nem léphetnek ki a horonyból, különben leugorhat a fűrészlánc. Feszítse után a fűrészláncot – lásd a "Fűrészlánc megfeszítése" című fejezetet.

TUDNIVALÓ

Lehűléskor összehúzódik a fűrészlánc. Egy nem lazított fűrészlánc a forgattyústengelyt és a csapágyat megsértheti.

20.2.4 Hosszabb idejű teljes gázzal történő működtetés után

A motort rövid ideig járassa még üresjárati fordulaton, míg a hó nagy része a hideg légáramlattal levezetődik, így a hajtóműnél elhelyezkedő alkotóelemek (gyújtóberendezés, gázosító) nem terheltek meg túlságosan a hőtörődés miatt.

20.3 Munkavégzés után

- ▶ Lazítsa meg a fűrészláncot, ha munkavégzés közben, üzemi hőmérsékleten utánfeszítette azt.

TUDNIVALÓ

A fűrészláncot a munkavégzés után feltétlenül újból lazítsa meg! Lehűléskor összehúzódik a fűrészlánc. Egy nem lazított fűrészlánc a forgattyústengelyt és a csapágyat megsértheti.

20.3.1 Ha a gépet rövid időre leállították

A motort hagyja lehűlni. A berendezést az újbóli használatig a feltöltött üzemanyagtartállyal egy száraz, biztonságos, tűzveszélytől távoli helyen tárolja.

20.3.2 Ha a berendezést hosszabb időre leállítja

Lásd "A berendezés tárolása" címszónál.

21 Olajmennyiség beállítása

A beállítható olajszivattyú külön rendelhető felszerelés.

A különböző vágáshosszak, fafajták és munkatechnikák szerint a szükséges olajmennyiség változó.

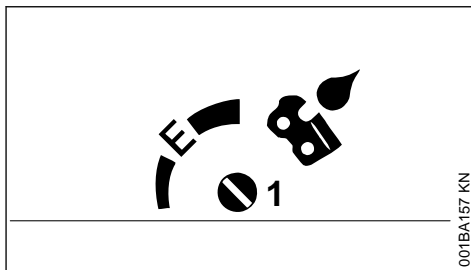

001BA157 KN

A beállítócsapszeggel (1) (a gép alsó részén) a szállított olaj mennyisége szükség szerint szabályozható.

Az Ematic-beállítás (E), közepső szállított olajmennyiség –

- ▶ A beállítócsapszeget forgassuk az „E” (Ematic-helyzetbe)

A szállított olajmennyiség növelése –

- ▶ A beállítócsapszeget forgassuk el az óramutató járásának irányába

A szállított olajmennyiség csökkentése –

- ▶ A beállítócsapszeget forgassuk el az óramutató járásával ellentétesen

TUDNIVALÓ

A fűrészlánc legyen mindig lánckenőolajjal benedvesítve.

22 Vezetőlemez rendbentartása

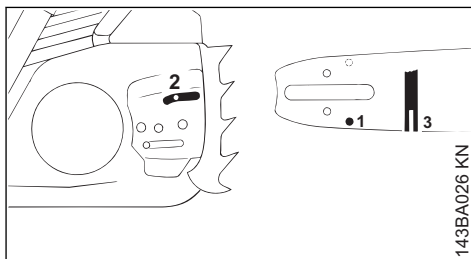

143BA026 KN

- ▶ Fordítsa meg a vezetőlemezt – minden láncélezés és minden lánccsere után – így elkerülhető a féoldalal elhasználódás, különösen az átfordulásnál és az alsó részénél
- ▶ Rendszeresen tisztítsa meg az olajbelépő furatot (1), az olajkilépő csatornát (2) és a vezetőlemez hornyát (3)

- ▶ Mérje meg a horonymélységet a reszelősablonon található mércével (külön rendelhető tartozék) azon a részen, ahol a futófelület kopása a legnagyobb

Lánc típus	Láncosztás	Minimális horonymélység
Picco	1/4" P	4,0 mm
Rapid	1/4"	4,0 mm
Picco	3/8" P	5,0 mm
Rapid	3/8"; 0.325"	6,0 mm
Rapid	0.404"	7,0 mm

- Ha a horonymélység nem éri el ezt a méretet:
- ▶ Cserélje ki a vezetőlemezt

Különbösen a vezetőszemek súrolják a horony alját – a fogláb és az összekötőszemek nem fekszenek fel a vezetőlemez futófelületére.

23 Burkolat

23.1 A burkolat leszerelése

- ▶ A motor kikapcsolásához a kombiemeltyűt a **STOP** ill. a \odot állásba kell kapcsolni – elengedését követően a kombiemeltyű visszaugrik I üzemi állásba.
- ▶ Nyomja előre az elülső kézvédőt – a fűrészlánc reteszlődik.

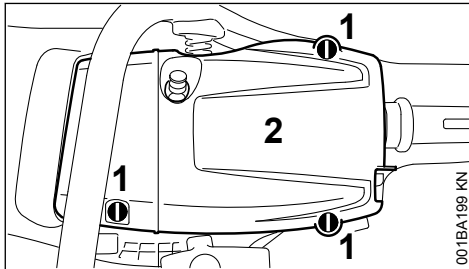

- ▶ Nyissa a zárat (1) – forgassa el azokat a kombikulccsal 1/4 fordulattal az óramutató járásával ellentétesen.
- ▶ Szerelje le a burkolatot (2).

23.2 A burkolat felszerelése

- ▶ Tegye fel a burkolatot.
- ▶ Reteszelve a zárat - forgassa el azokat 1/4 fordulattal balról jobbra.

24 Levegőszűrő rendszer

A levegőszűrő-rendszer a különböző szűrők beszerelésével a legkülönfélébb üzemi feltételeknek megfelelően beállítható. Az átszerelés egyszerű.

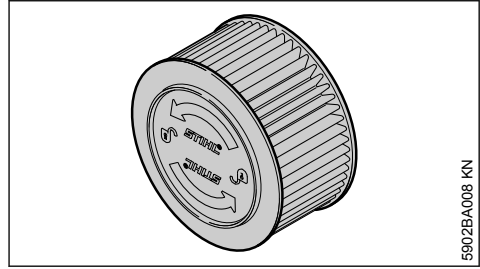

- ▶ HD2 szűrő: Univerzális szűrő majdnem minden használati feltételhez (a nagyon porostól a téli viszonyokig stb. bezárólag).

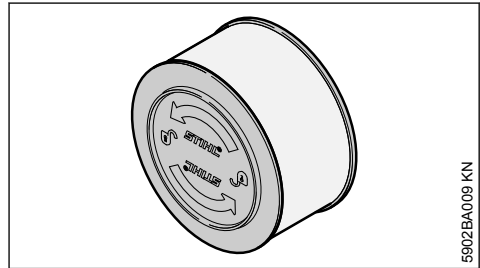

- ▶ Műanyag szövet szűrő: Használat rendkívüli feltételek, pl. szélsőséges téli időjárás esetén – mint például por vagy szálló hó. Nagyon poros feltételek esetén inkább nem alkalmas a használatra.

Száraz állapotban nagyon magas a STIHL szűrők élettartama.

- ▶ A STIHL szűrőket mindig szárazon használja.

Az elszennyeződött levegőszűrő csökkenti a motor teljesítményét, növeli az üzemanyag-fogyasztást és megnehezíti a beindítást.

25 Levegőszűrő tisztítása

25.1 Ha a motor teljesítménye érzékelhetően csökken

- ▶ Szerelje le a burkolatot – lásd a "Burkolat" címszónál

25.1.1 A levegőszűrő kiszerezése

- ▶ A levegőszűrő környezetét tisztogassa meg a durvább szennyeződéstől.

TUDNIVALÓ

A levegőszűrő ki- és beszerelésein tilos szerzősámot használni – a levegőszűrő könnyen megsérülhet.

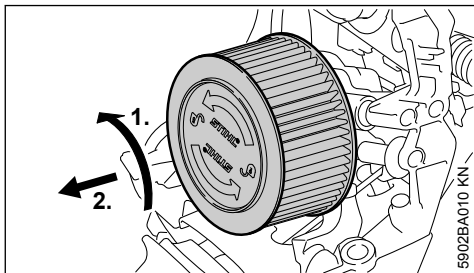

- ▶ Fordítsa el a levegőszűrőt 1/4 fordulattal az óramutató járásával ellentétesen, és a hátsó fogantyú irányába vegye le
- ▶ A sérült levegőszűrőt feltétlenül ki kell cserélni

25.1.2 Levegőszűrő tisztítása

- ▶ Kopogtassa le a levegőszűrőt
- ▶ Fújja be a levegőszűrőt kívülről szappanos vízzel vagy STIHL különleges tisztítószerrel
- ▶ Öblítse le a levegőszűrő külsejét meleg folyó víz alatt

TUDNIVALÓ

- Hagyja száradni a levegőszűrőt melegítés nélkül
- Ne olajozza meg a levegőszűrőt.

- ▶ Várja meg, amíg a levegőszűrő megszárad
- ▶ Levegőszűrő beszerelése

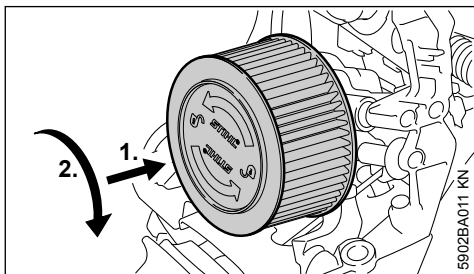
25.1.3 Levegőszűrő beszerelése

- ▶ Tegye fel a levegőszűrőt
- ▶ Nyomja a levegőszűrőt a szűrőház irányába, egyidejűleg pedig forgassa az óramutató járásával egyező irányba, hogy a levegőszűrő reteszeldődjön – a "STIHL" feliratnak vízszintesen kell elhelyezkednie

- ▶ Szerelje fel a burkolatot – lásd a "Burkolat" címszónánál.

26 M-Tronic

Munka közben a motorfűrés automatikusan beáll az optimális teljesítményre.

A STIHL M-Tronic verziójától függően a motorfűrészt két különböző módon lehet gyorsabban az optimális teljesítményre beállítani:

- "A motorfűrés automatikus beállításának gyorsítása"
- "A motorfűrés kalibrálása"

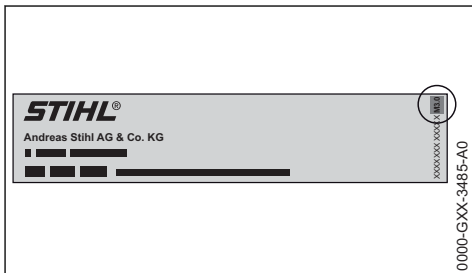

A STIHL M-Tronic verzióját a motorfűrés engedélytábláján adták meg, pl. "M3.0" a STIHL M-Tronic Version 3.0 esetében.

- ▶ Amennyiben a STIHL M-Tronic verziója 3.0-nál alacsonyabb: "A motorfűrés automatikus beállításának gyorsítása".
- ▶ Amennyiben a STIHL M-Tronic verziója 3.0 vagy magasabb: "A motorfűrés kalibrálása".

26.1 A motorfűrés automatikus beállításának gyorsítása

- ▶ Teljes gázzal végezzen öt egyenes hosszszólast.

26.2 A motorfűrés kalibrálása

Amennyiben a külső hőmérséklet -10°C alá csökken vagy a motor hideg:

- ▶ Indítsa be a motort és oldja a láncfékét.
- ▶ Melegítse be a motort gázfröccsökkel kb. 1 percig.
- ▶ Állítsa le a motort.

A motorfűrés kalibrálásához a következő lépéseket hajtsa végre:

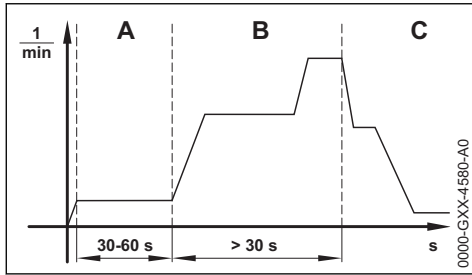

- ▶ Állítsa a kombiemeltyűt ▲ állásba.
- ▶ Akassza be a láncféket.
- ▶ Indítsa be a motort anélkül, hogy lenyomná a gázemeltyűt. A motor jár és a kombiemeltyű az ▲ állásban marad.
- ▶ Járassa a motort legalább 30, de maximum 60 másodpercig (A), anélkül, hogy lenyomná a gázemeltyűt.



FIGYELMEZTETÉS

Ha a láncféket kioldja, a fűrészlánc foroghat.
Sérülésveszély!

A motorfűrészrt a használati útmutatóban leírt módon tartsa és ne érintse meg a forgó fűrészláncot.

- ▶ Oldja ki a láncféket.

TUDNIVALÓ

Ha elengedi a gázemeltyűt, mielőtt a motorfűrész kalibrálása befejeződött volna, a kalibrálás megszakad. Újra kell indítania a kalibrálást.

- ▶ A gázemeltyűt tartsa teljesen lenyomva.

TUDNIVALÓ

Amennyiben a gázemeltyűt a kalibrálás közben nem tartja teljesen lenyomva, a motorfűrész rosszul állhat be. A motorfűrész megrongálódhat.

- ▶ A gázemeltyűt tartsa teljesen lenyomva.
- ▶ Nyomja le legalább 30 másodpercig (B) a gázemeltyűt és tartsa lenyomva.

A motor felgyorsul és a fűrészlánc körbefut. A motorfűrész kalibrálódik. A motor fordulatszáma ingadozik és jelentősen megnövekszik a kalibrálás ideje alatt.

Amennyiben a motor leáll:

- ▶ Próbálja meg újra a motorfűrészrt kalibrálni.

Amennyiben a motor ismét leáll:

- ▶ Akassza be a láncféket.

- ▶ Ne használja a motorfűrészrt és forduljon egy STIHL márkaszervizhez. A motorfűrész hibás.

Amint a motor fordulatszáma hallhatóan és érzékelhetően lecsökken (C):

- ▶ Engedje el a gázemeltyűt.

A motor üresjáraton jár. A motorfűrész kalibrálva van és működésre kész.

27 Gyújtógyertya

- ▶ Elégtelen motorteljesítmény, rossz beindítás vagy az üresjáratú fordulaton jelentkező zavarok esetén először a gyújtógyertyát ellenőrizzük
- ▶ Kb. 100 üzemóra leteltével cseréljük a gyújtógyertyát – erősen leégett elektródák esetén már hamarabb – csak a STIHL-cég által engedélyezett, zavarmentes gyújtógyertyát alkalmazzuk – lásd "Műszaki adatok"

27.1 A gyújtógyertya kiserelése

- ▶ Vegye le a burkolatot – lásd a "Burkolat" című szónál.

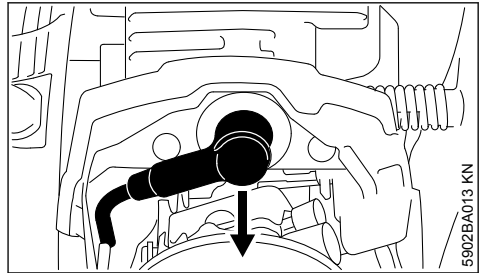

- ▶ Húzza le a gyújtógyertya dugaszt.
- ▶ A gyújtógyertya környékét tisztogassa meg a durvább szennyeződéstől.

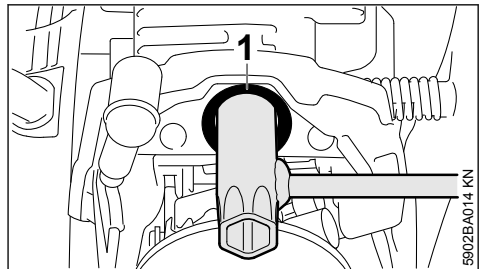

- ▶ Vezesse át a kombikulcsot a hüvelyen (1), majd fordítsa el azt, hogy illeszkedjen a gyújtógyertya hatszögletű részéhez.
- ▶ Ütközésig tolja a kombikulcsot a hengerre.
- ▶ Csavarja ki a gyújtógyertyát.

27.2 Gyújtógyertya ellenőrzése

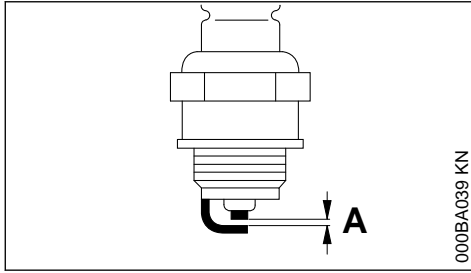

- ▶ Az elszennyeződött gyújtógyertyát tisztogassuk meg
- ▶ Az elektródatávolságot (A) ellenőrizzük – ha szükséges, állítsuk utána – a távolság értékére vonatkozóan lásd "Műszaki adatok"
- ▶ A gyújtógyertya elszennyeződését okozó körülményeket szüntessük meg

Az elszennyeződést okozhatják:

- túl sok motorolaj az üzemanyagban
- elszennyeződött levegőszűrő
- nem megfelelő üzemfeltételek

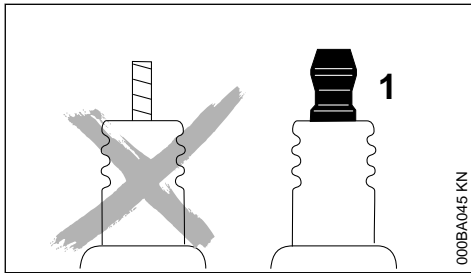

FIGYELMEZTETÉS

Nem fixen meghúzott vagy hiányzó csatlakozóanya (1) esetén szikra képződhet. Amennyiben a munkavégzés gyúlékony vagy robbanékony környezetben történik, tűzveszék vagy robbanások keletkezhetnek. Súlyos személyi sérülések vagy anyagi károk keletkezhetnek.

- ▶ Zavarmentesített, fix csatlakozóanyával rendelkező gyújtógyertyákat kell használni.

27.3 A gyújtógyertya beszerelése

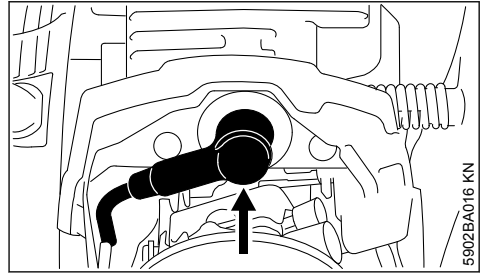

- ▶ Vezesse át a gyújtógyertyát a hüvelyen és kézzel illessze a helyére azt.
- ▶ Húzza meg a gyújtógyertyát, majd szorosan nyomja rá arra a gyújtógyertya dugaszt.
- ▶ Szerelje fel a burkolatot – lásd a "Burkolat" címszónál.

28 A berendezés tárolása

Több mint kb. 30 naptól munkaszünet esetén

- ▶ Az üzemanyagtartályt jól szellőzött helyen ürítse ki és tisztogassa meg
- ▶ Az üzemanyagot az előírásoknak megfelelő és környezetvédelmi szempontok szerint távolítsa el
- ▶ Ha van kézi üzemanyagpumpája: Legalább 5-ször nyomja meg a kézi üzemanyagpumpát
- ▶ Indítsa be a motort és addig járassa üresjáraton, hogy a motor leálljon
- ▶ Szerelje le, tisztítsa meg és fújja be védőolajjal a fűrészláncot és a vezetőlemezt
- ▶ A berendezést alaposan tisztítsa meg, különösen a hengerbordákat és a levegőszűrőt
- ▶ ha bio-lánckenőolajat használ (pld. STIHL Bio-Plus-t), akkor töltsse fel teljesen a kenőolajtartályt
- ▶ A berendezést száraz és biztonságos helyen tárolja. Ügyeljen arra, hogy illetéktelenek (pl. gyermekek) ne férhessenek hozzá a berendezéshez.

29 Lánckerék ellenőrzése és cseréje

- ▶ Szerelje le a lánckerékfedelet, a fűrészláncot és a vezetőlemezt.
- ▶ A lánccféket oldja – a kézvédőt húzza a fogantyúcső felé.

29.1 A lánckerék cseréje

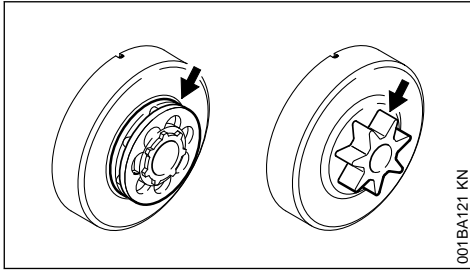

001BA121 KN

- Két fűrészlánc elhasználódása után vagy már hamarabb.
- Ha a bejáratási nyomok (nyilak) nagysága 0,5 mm-nél mélyebb – különben csökken a fűrészlánc élettartama – az ellenőrzéshez használja az ellenőrzősablont (külön tartozék).

A lánckerék védelme szempontjából előnyös, ha két fűrészláncot váltakozva használ.

A STIHL cég eredeti STIHL lánckerékek alkalmazását ajánlja; így biztosított a láncfék legoptimálisabb működése.

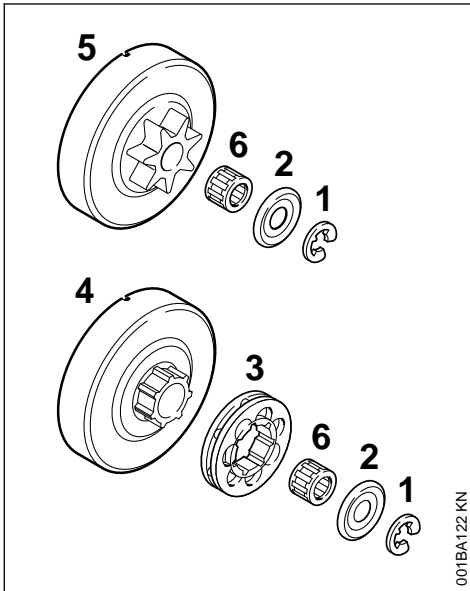

001BA122 KN

- ▶ A biztosítótárcsát (1) a csavarhúzóval nyomja le.
- ▶ A tárcsát (2) vegye le.
- ▶ A csillagkereket (3) húzza le.
- ▶ Vizsgálja meg a menetsztőpófát a kupplungdobnál (4) – erős kopás esetén a kupplungdobot is cserélje.

- ▶ A kupplungdobot vagy a szelvénylánckereket (5) a tűgörgös kosárral (6) együtt húzza le a forgattyústengelyről – QuickStop Super láncfékrendszer esetén előbb nyomja le a gázemelőtűzárat.

29.2 A profilánckerék/a csillagkerék beszerelése

- ▶ A forgattyústengely csonkját és a tűgörgös kosarat tisztogassa meg és zsírozza be STIHL kenőzsírral (külön rendelhető tartozék).
- ▶ A tűgörgös kosarat tolja fel a forgattyústengely csonkjára
- ▶ A kupplungdobot ill. a szelvénylánckereket a felhelyezés után kb. 1 fordulattal forgassa el, hogy az olajszivattyú meghajtásához szükséges menesztő bekattanjon – QuickStop Super láncfékrendszer esetén előbb nyomja le a gázemelőtűzárat.
- ▶ Helyezze fel a csillagkereket – a lyukacsos részek kifelé mutatnak.
- ▶ A tárcsát és a biztosítótárcsát helyezze vissza a forgattyústengelyre.

30 Fűrészlánc ápolása és élezése

30.1 Könnyed fűrészelés megfelelően élezett fűrészláncsal

A kifogástalanul élezett fűrészlánc már kis előretolási erővel is könnyedén hatol a fába.

Ne dolgozzon életlen vagy sérült fűrészláncsal, mert az túl nagy fizikai megterhelést, nagy rezgés általi terhelést, nem kielégítő vágásminőséget és fokozott kopást okoz.

- ▶ Tisztítsa meg a fűrészláncot.
- ▶ Ellenőrizze, hogy a fűrészlánc nem repedt-e, valamint hogy a szegecsek épek-e.
- ▶ Cserélje ki a sérült vagy elhasználódott lánctagokat, és az újakat igazítsa hozzá a többi lánctag alakjához és elhasználódottsági fokához – szükség esetén reszelje meg azokat.

A keményfém lapkás (Duro) fűrészláncok különösen kopásállóak. Az optimális élezési eredmény elérése érdekében a STIHL a STIHL márkaszervizt ajánlja.

**FIGYELMEZTETÉS**

Feltétlenül tartsa be a következőkben megadott szögeket és méreteket. Ha a fűrészlánc rosszul élezett – mindenképp előtte a túl alacsony mélység-határoló miatt – akkor nagyobb a veszélye a motorfűrész visszacsapódásának – **Sérülésveszély!**

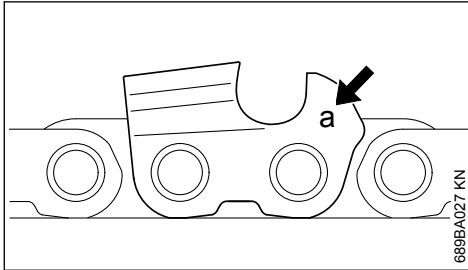
30.2 Láncosztás

A láncosztás jelölése (a) be van vésve minden vágófog mélységhatárolójánál.

Jelölés (a)	Láncosztás	Hüvelyk	mm
7	1/4 P	6,35	
1 vagy 1/4	1/4	6,35	
6, P vagy PM	3/8 P	9,32	
2 vagy 325	0,325	8,25	
3 vagy 3/8	3/8	9,32	
4 vagy 404	0,404	10,26	

A reszelők átmérője a láncosztás szerint van meghatározva – lásd az "Élezőszerszámok" c. táblázatban.

Utánélezéskor be kell tartani a vágófog szögét.

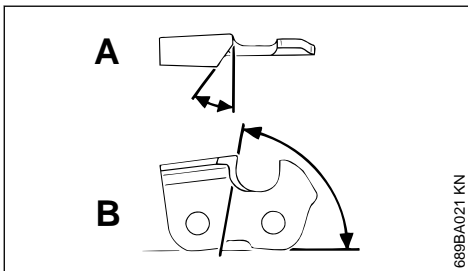
30.3 Élezési és homlokszög**A Élezési szög**

A STIHL fűrészláncokat 30° élezési szöggel élezzik. Kivételt képeznek a hosszoló fűrészhez való láncok 10° élezési szögükkel. A hosszoló

fűrészhez való láncok megnevezésében "X" jelölés található.

B Homlokszög

Az előírt reszelőtartó és reszelőátmérő alkalmazása esetén automatikusan a megfelelő homlokszög adódik.

Fogalakok	Szög (°)	
	A	B
Micro = félvésőfog, pl. 63 PM3, 26 RM3, 36 RM	30	75
Super = teljes vésőfog, pl. 63 PS3, 26 RS, 36 RS3	30	60
Hosszoló fűrészhez való láncok, pl. 63 PMX, 36 RMX	10	75

A szögek legyenek azonosak a fűrészlánc valamennyi foga esetén. Ha a szögek nem egyformák: Durva és egyenetlen a fűrészlánc futása, fokozott a kopás – a fűrészlánc akár el is szakadhat.

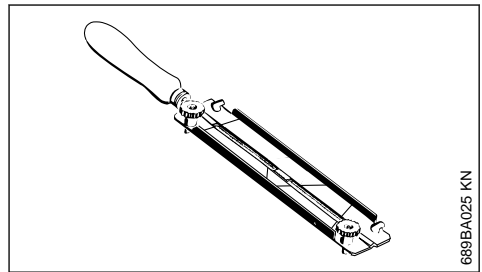
30.4 Reszelőtartó**► Használjon reszelőtartót.**

A fűrészláncot kézzel csak reszelőtartót használva élezze (külön tartozék, lásd az "Élezőszerszámok" c. táblázatot). A reszelőtartót megtalálhatók az élezési szögre vonatkozó jelölések.

Kizárólag speciális fűrészláncreszelőket használjon! Másfajta reszelők alakjuk és vágásmódjuk miatt alkalmatlanok.

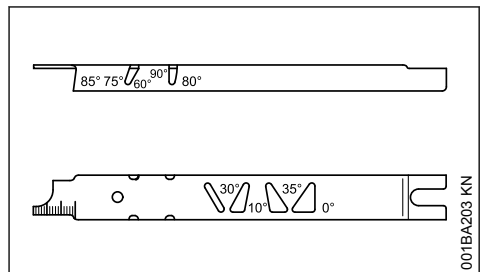
30.5 A szögek ellenőrzése

STIHL reszelősablon (külön tartozék, lásd az "Élezőszerszámok" c. táblázatot) – univerzális szerszám az élezési és homlokszög, a mélység-határoló-méret, a foghossz és a horonymélység ellenőrzésére, valamint a horony és az olajbetöltő furatok tisztítására.

30.6 Szabályos élezés

- ▶ Az élezőszerszámokat a láncosztásnak megfelelően válassza ki.
- ▶ Ha szükséges, fogja be satuba a vezetőlemez.
- ▶ A fűrészláncot blokkolja le – a kézvédőt húzza előre.
- ▶ A fűrészlánc továbbhúzásához a kézvédőt húzza a fogantyúcsó felé: A láncfék kioldott. A Quickstop Super láncfék rendszer esetén nyomja meg a gázemelőűzarat is.
- ▶ Gyakran élezzen, egyszerre csak keveset reszeljen le – az egyszerű utánélezéshez leg-többször elegendő két-három reszelőhúzás.

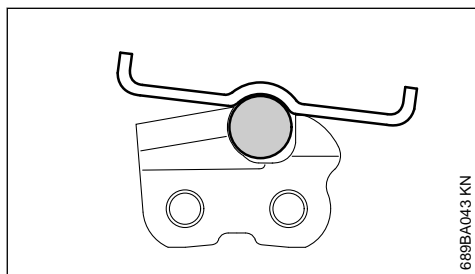
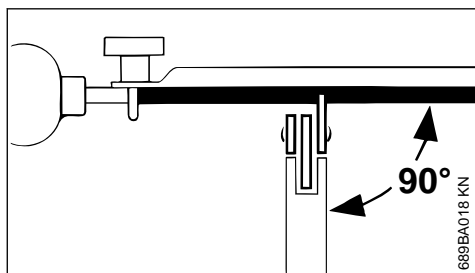

- ▶ A reszelő vezetése: **Vízszintesen** (a vezetőlemez oldalfelületéhez képest derékszögben) a megadott szögek szerint – a reszelőtartón levő jelöléseknek megfelelően – a reszelőtartót helyezze a fogtetőre és a mélységhatárolóra.
- ▶ Csak belülről kifelé reszeljen.
- ▶ A reszelő csak előrenyomáskor reszel – visszahúzásakor emelje meg a reszelőt.
- ▶ Ne reszelje utána az összekötő- és a vezetőszemeket.

- ▶ A reszelőt rendszeres időközönként kissé fordítsa el az egyoldali elhasználódás elkerülésére.
- ▶ Távolítsa el a sorját egy darab keményfával.
- ▶ Ellenőrizze a szöget a reszelősablon segítségével.

Valamennyi vágófog azonos hosszúságú legyen.

Egyenlőtlen foghosszúságok esetén a fogmagasságok is eltérőek, ami a fűrészlánc durva futását és a lánc szakadását okozhatja.

- ▶ Reszelje vissza az összes vágófogat a legrövidebb vágófog hosszúságára – a legjobb, ha ezt a munkát szakműhelyben, elektromos élzőkészülékkel végezteti el.

30.7 A mélységhatároló távolsága

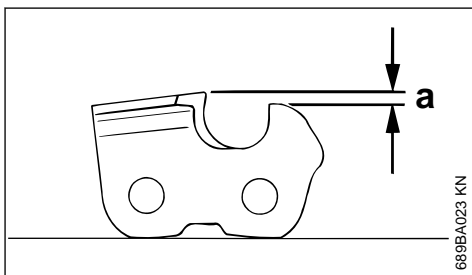

A mélységhatároló távolsága határozza meg a vágóél fába hatolási mélységét és ezáltal a forgács vastagságát.

a A mélységhatároló és a vágóél közti névleges távolság

Puhafa fagyos időszakon kívüli vágásakor ez a távolság maximum 0,2 mm-el (0,008") nagyobb lehet.

Láncosztás	Mélységhatároló Távolság (a)	mm	(hüvelyk)
Hüvelyk	(mm)	0,45	(0,018)
1/4 P	(6,35)	0,65	(0,026)
1/4	(6,35)	0,65	(0,026)
3/8 P	(9,32)	0,65	(0,026)
0,325	(8,25)	0,65	(0,026)
3/8	(9,32)	0,65	(0,026)
0,404	(10,26)	0,80	(0,031)

30.8 A mélységhatároló utánreszelése

A mélységhatároló távolsága a vágóél élezésekor csökken.

- ▶ Minden egyes élezés után ellenőrizze a mélységhatároló távolságát.

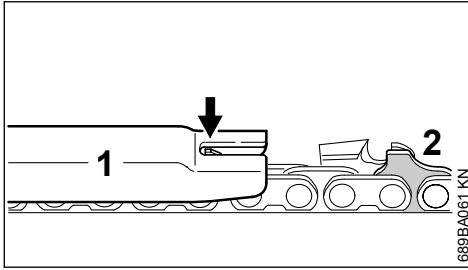

- ▶ Helyezze a fűrészláncra a láncosztásnak megfelelő reszelősablont (1) és nyomja azt a vizsgálandó vágófoghoz – ha a mélységátaroló túlnyúlik a reszelősablone, akkor után kell reszelni azt.

Fűrészláncok bütykös vezetőszemmel (2) – a bütykös vezetőszem (2) felső része (szervizjelőléssel ellátva) a vágófog mélységátarolójával egyidejűleg kerül megmunkálásra.



FIGYELMEZTETÉS

A bütykös vezetőszem további felületének megmunkálása tilos, mert az a motorfűrész visszacsapódásának veszélyét növelheti.

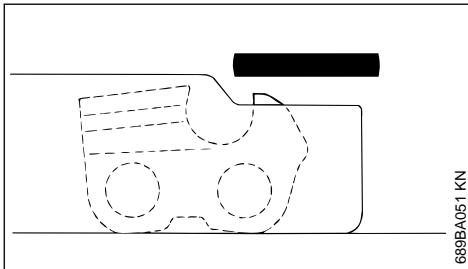

- ▶ Annyit reszeljen le a mélységátarolóból, hogy az szintbe kerüljön a reszelősablonnal.

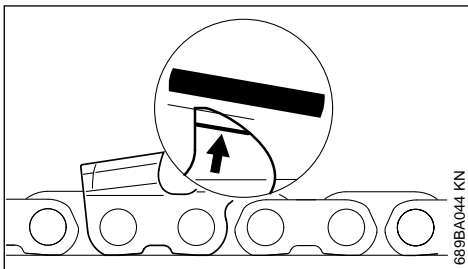

- ▶ Ezután reszelje le a mélységátaroló tetejét a szervizjelzéssel párhuzamosan (lásd nyíllal jelölve) ferdére – eközben a mélységátaroló legmagasabb részéből már ne reszeljen le.



FIGYELMEZTETÉS

A túl alacsonyan kialakított mélységátaroló miatt a motorfűrész könnyebben visszacsapódik.

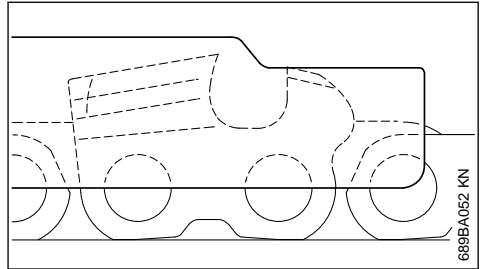

- ▶ Helyezze a reszelősablont a fűrészláncra – a mélységátaroló legmagasabb része legyen szintben a reszelősablonnal.
- ▶ Alaposan tisztítsa meg a fűrészláncot az élezés után, távolítsa el a rátapadt reszeléket vagy élezési port – és kenje meg alaposan a fűrészláncot.
- ▶ Hosszabb munkaszünet esetén tisztítsa meg a fűrészláncot, és beolajozva tárolja azt.

Élezőszerszámok (külön tartozék)						
Láncosztás	Kerek reszelő Ø	Kerek reszelő	Reszelőtartó	Reszelősablon	Lapos reszelő	Élezőkészlet ¹⁾
Hüvelyk (mm)	mm (hüvelyk)	Alkatrészszám	Alkatrészszám	Alkatrészszám	Alkatrészszám	Alkatrészszám
1/4P (6,35)	3,2 (1/8)	5605 771 3206	5605 750 4300	0000 893 4005	0814 252 3356	5605 007 1000
1/4 (6,35)	4,0 (5/32)	5605 772 4006	5605 750 4327	1110 893 4000	0814 252 3356	5605 007 1027
3/8 P (9,32)	4,0 (5/32)	5605 772 4006	5605 750 4327	1110 893 4000	0814 252 3356	5605 007 1027
0,325 (8,25)	4,8 (3/16)	5605 772 4806	5605 750 4328	1110 893 4000	0814 252 3356	5605 007 1028
3/8 (9,32)	5,2 (13/64)	5605 772 5206	5605 750 4329	1110 893 4000	0814 252 3356	5605 007 1029
0,404 (10,26)	5,5 (7/32)	5605 772 5506	5605 750 4330	1106 893 4000	0814 252 3356	5605 007 1030

¹⁾Tartalmazza a reszelőtartót a kerek reszelővel, a lapos reszelőt és a reszelősablont.

31 Karbantartási és ápolási tanácsok

A következő adatok szokásos használati körülményekre vonatkoznak. Nehezfített körülmények között (erős porképződés, erősen gyantás fafajták, trópusi fafajok stb.) és hosszabb napi munkaidő esetén a megadott időközöket ennek megfelelően rövidítsék le. Ha a gépet csak alkalomszerűen használja, akkor a megadott időközök annak megfelelően hosszabbak is lehetnek.	munkakezdés előtt	munkavégzés után ill. naponta	az üzemanyagtartály minden feltöltése után	hetente	havonta	évente	zavar esetén	károsodás esetén	ha szükséges!
teljes berendezés	Szemrevételezés (Állapot, tömítés)	X	X						
	tisztítás		X						
Gázemelő, gázemelőzár, szivatókar, indítócsappanyú-emelő stopkapcsoló, kombiemelő (a felszereltségtől függően)	Működés ellenőrzése	X	X						
Láncfék	Működés ellenőrzése	X	X						
	Ellenőriztesse márkakereskedésben ¹⁾								X
Kézi üzemanyagpumpa (ha van)	vizsgálja meg	X							
	Javítsa meg márkakereskedésben ¹⁾							X	
Szívófej/szűrő az üzemanyagtartályban	vizsgálja meg				X				
	tisztítás, a szűrőbetét cseréje				X	X			
	cseréje					X	X	X	

A következő adatok szokásos használati körülményekre vonatkoznak. Nehezfített körülmények között (erős porképződés, erősen gyantás fafajták, trópusi fafajok stb.) és hosszabb napi munkaidő esetén a megadott időközöket ennek megfelelően rövidítsék le. Ha a gépet csak alkalmászerűen használja, akkor a megadott időközök annak megfelelően hosszabbak is lehetnek.		munkakezdés előtt	munkavégzés után ill. naponta	az üzemanyagtartály minden feltöltése után	hetente	havonta	évente	zavar esetén	károsodás esetén	ha szükséges!
Üzemanyagtartály	tisztítás					X				
Kenőolajtartály	tisztítás					X				
Lánckenés	vizsgálja meg	X								
Fűrészlánc	ellenőrzés; ügyeljen az élességre is	X	X							
	Láncfeszítés ellenőrzése	X	X							
	élezés									X
Vezetőlemez	ellenőrzés (elhasználódás, károsodás)	X								
	tisztítás és megfordítás									X
	sorjátlanítás				X					
	csere							X	X	
Lánckerék	vizsgálja meg			X						
Légszűrő	tisztítás						X		X	
	csere							X		
Rezgéscsökkentő elemek	vizsgálja meg	X					X			
	cseréltesse ki márkaszervizzel ¹⁾							X		
A levegő bevezetése a szellőzőházon	tisztítás		X	X					X	
Hengerbordák	tisztítás		X			X			X	
Gázosító	Üresjárat fordulat ellenőrzése; a fűrészlánc eközben nem mozoghat	X	X							
	ha a fűrészlánc üresjáratban nem áll le, akkor javíttassa meg a motorfűrészt szakszervizben ¹⁾								X	
Gyújtógyertya	Az elektródatávolság utánállítása						X			
	csere 100 üzemóránként								X	
Hozzáférhető csavarok és anyák	utánhúzás ²⁾								X	

A következő adatok szokásos használati körülményekre vonatkoznak. Neheztelt körülmények között (erős porképződés, erősen gyantás fafajták, trópusi fafajok stb.) és hosszabb napi munkaidő esetén a megadott időközöket ennek megfelelően rövidítsék le. Ha a gépet csak alkalmászerűen használja, akkor a megadott időközök annak megfelelően hosszabbak is lehetnek.		munkakezdés előtt	munkavégzés után ill. naponta	az üzemanyagtartály minden feltöltése után	hetente	havonta	évente	zavar esetén	károsodás esetén	ha szükséges!
Láncfogó	vizsgálja meg	X								
	csere							X		
Biztonsági felragasztás	csere							X		

¹)A STIHL a STIHL márkakereskedést ajánlja
²)A hengeres fejű talpcsavarokat a motorfűrész (3,4 kW teljesítménytől) első üzembe helyezése alkalmával 10 - 20 üzemóra elteltével után kell húzni.

32 Az elkopás csökkentése és a károsodások elkerülése

Ha betartja a használati utasítás előírásait, akkor megelőzheti a berendezés túlzott kopását és a rongálódásokat.

A berendezés használata, karbantartása és tárolása ugyanolyan gondosan történjen, mint ahogy azt a használati utasításban leírtuk.

Az összes olyan károsodásért, amelyek a biztonsági előírások, a használati utasítások vagy a karbantartási utasításban leírtak be nem tartása miatt történtek, a berendezés kezelője saját maga felelős. Ez mindenek előtt akkor érvényes, ha:

- A STIHL cég a berendezésen történt változtatásokat nem engedélyezte.
- Olyan szerszámokat vagy tartozékokat használnak, melyek a berendezéshez nem engedélyezettek, nem ahhoz tartoznak, vagy rosszabb minőségűek.
- A berendezést nem rendeltetés szerint használták.
- A berendezést sport- vagy versenyszerű rendezvényeken használták.
- A berendezést meghibásodott alkatrészekkel működtették, és a rongálódás emiatt történt.

32.1 Karbantartási munkák

Valamennyi, a "Karbantartási- és ápolási tudni-valók" fejezetben ismertetett munkát rendszeresen végezze el. Ha a berendezés kezelője ezeket a karbantartási munkát saját maga nem tudja elvégezni, akkor bízza azokat szakszervizre.

A STIHL javasolja, hogy a karbantartást és a javítást kizárólag STIHL szakszervizben végeztesse. A STIHL szakszervizek dolgozói rendszeres továbbképzésen vesznek részt, és ismerik a műszaki információkat.

Ha ezekre a munkálatokra nem kerül sor, vagy ha ezeket a munkákat nem szakszerűen végezték el, akkor károsodások történhetnek, amelyekért a berendezés kezelője felelős. Ide tartoznak többek között:

- A hajtómű olyan károsodásai, amelyek a nem idejében, vagy a nem megfelelően elvégzett karbantartási munkálatokra (pl. levegő- és üzemanyagszűrő) vagy a hűtőlevegő járatainak (beszívó nyílások, hengerfuratok) nem megfelelő tisztítására vezethetők vissza
- A helytelen tárolás miatt keletkező rozsdásodás, és másfajta, annak következtében létrejött károsodások.
- A berendezés károsodása, amely silányabb minőségű alkatrészek használata miatt történt.

32.2 Elkopásnak kitett alkatrészek

A motoros berendezés egyes alkatrészei az előírásnak megfelelő használat esetén is természetes elkopásnak kitéttek, és ezek cseréje a használat módjának és idejének megfelelően egy bizonyos használati időszak leteltével szükséges. Ehhez tartozik többet közt a:

- fűrészlánc, vezetőlemez
- meghajtás alkatrészei (röpsúly-kupplung, kupplungbod, lánckerék)
- szűrő (levegő-, olaj-, üzemanyagszűrő)
- beindító berendezés
- gyújtógyertya
- rezgéscsökkentő rendszer rezgéscsökkentő elemei

33 Fontos alkotórészek

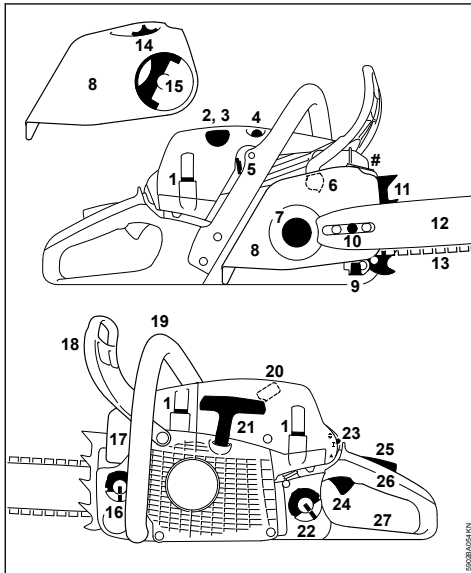

- 1 A burkolat zárókupakja
- 2 Foganyúfűtés-kapcsoló¹⁾
- 3 Dekompresszor szelep¹⁾
- 4 Kézi üzemanyagpumpa ¹⁾
- 5 Tolóka (nyári és téli működtetés)
- 6 Lánccék
- 7 Lánckerék

¹⁾ A felszereltségnek megfelelően

¹⁾ az ISO 11681 szabvány szerint +/- 50 1/min

8 Lánckerékfedél

9 Lánccfogó

10 oldalsó láncceszítő¹⁾

11 Rönktámasz

12 Vezetőlemez

13 Oilomatic fűrészlánc

14 Feszítőkerék ¹⁾ (lánc gyorseszítő)

15 A szárnyas anya¹⁾ fogantyúja (lánc gyorseszítés)

16 Olajtankelzáró

17 Kípufogó

18 Elülős kézvédő

19 Elülős fogantyú (fogantyúcső)

20 Gyújtógyertya dugasz

21 Indítófogantyú

22 Üzemanyagtartály-elzáró

23 Kombiemeltyű

24 Gázemeltyű

25 Gázemeltyűzár

26 Hátsó fogantyú

27 Hátsó kézvédő

Gépszám

34 Műszaki adatok

34.1 Hajtómű

STIHL egyhengeres kétütemű motor

Lökettérfogat:	50,2 cm ³
Hengerfurat:	44,7 mm
Dugattyúlöket:	32 mm
Az ISO 7293 szerinti teljesítmény:	3,0 kW (4,1 PS)
Üresjárat fordulat/szám:	10000 1/min esetén
Üresjárat fordulat/szám:	1) 2800 1/min

34.2 Gyújtóberendezés

Elektronikusan vezérelt mágneses gyújtás

Gyújtógyertya (zavarvédett):	Bosch WSR 6 F, NGK BPMR 7 A
Elektródátávolság:	0,5 mm

34.3 Üzemanyagrendszer

Helyezetre érzéketlen membrános gázosító integrált üzemanyag-szivattyúval

Üzemanyagtartály űrtartalom: 500 cm³ (0,5 l)
falma:

34.4 Lánckenés

Fordulatszámfüggő, teljesen automatikus olajszivattyú forgódugattyúval - kiegészítésként kézi olajmennyiség-szabályozás

Olajtartály űrtartalma: 270 cm³ (0,27 l)

34.5 Súly

feltankolatlanul, vágókészlet nélkül

MS 261 C-M: 4,9 kg

MS□261□C-M lánccgyorsfeszítővel: 5,1 kg

MS 261 C-M fogantyúfűtéssel és gázosítófűtéssel: 5,0 kg

34.6 Vágókészlet

Előfordulhat, hogy a tényleges vágási hossz kisebb a megadottnál.

34.6.1 Rollomatic/Light 04 vezetőlemezek

Vágáshosszak (osztás: . 35, 40, 45, 50 cm 325"):

Horonyszélesség: 1,3 mm

Láncvezető: 10 fogú

34.6.2 Rollomatic vezetőlemezek

Vágáshosszak (osztás: . 40, 45, 50 cm 325"):

Horonyszélesség: 1,3 mm

Láncvezető: 11 fogú

34.6.3 Rollomatic/Light 04 vezetőlemezek

Vágáshosszak (osztás: . 35, 40, 45, 50 cm 325"):

Horonyszélesség: 1,6 mm

Láncvezető: 10 fogú

34.6.4 Rollomatic vezetőlemezek

Vágáshosszak (osztás: . 32, 37, 40, 45 cm 325"):

Horonyszélesség: 1,6 mm

Láncvezető: 11 fogú

34.6.5 Vezetőlemezek Duromatic

Vágáshosszak (osztás: . 37, 40, 45 cm 325"):

Horonyszélesség: 1,6 mm

34.6.6 .325" méretű fűrészláncok

Rapid Micro (23 RM) 3684 típus

Rapid Micro 3 (23 RM3) 3687 típus

Rapid Super (23 RS) 3637 típus

Rapid Duro 3 (23 RD3) 3665 típus

Rapid Micro Pro (23 RM Pro) 3693

Rapid Micro 3 Pro (23 RM3 Pro) 3695

Rapid Super Pro (23 RS Pro) 3690

Rapid Duro 3 Pro (23 RD3 Pro) 3696

Osztás: .325" (8,25 mm)

Vezetőszem vastagsága: 1,3 mm

Rapid Micro (26 RM) 3686 típus

Rapid Micro 3 (26 RM3) 3689 típus

Rapid Super (26 RS) 3639 típus

Osztás: .325" (8,25 mm)

Vezetőszem vastagsága: 1,6 mm

34.6.7 Lánckerék

7 fogú a .325"-hoz

Max. lánccsebesség az ISO 11681 szerint: 25,6 m/s

Lánccsebesség maximális teljesítményénél: 19,3 m/s

34.7 Zaj és rezgési értékek

További információk a 2002/44/EK irányelv munkaadókra vonatkozó, rezgéssel kapcsolatos előírásainak betartásáról webhelyen található

a www.stihl.com/vib

34.7.1 Zajszint L_{peq} az ISO 22868 szerint

105 dB(A)

34.7.2 Zajteljesítményszint L_{weq} az ISO 22868 szerint

114 dB(A)

34.7.3 Rezgésérték a_{h,eq} az ISO 22867 szerint

Fogantyú, balos: 3,5 m/s²

Fogantyú jobb: 3,5 m/s²

A zajszint és zaj teljesítményszint K--érték a 2006/42/EK irányelv szerint = 2,0 dB(A); a rezgési szint K--érték a 2006/42/EK irányelv szerint = 2,0 m/s².

34.8 REACH

A REACH megnevezés az Európai Unió által meghatározott előírás a kémiai anyagok regisztrálásához, értékeléséhez és engedélyezéséhez.

Az 1907/2006 (EK) REACH-rendeletnek való megfeleléssel kapcsolatos információért lásd: REACH-rendelet

www.stihl.com/reach

34.9 Kipufogógáz emissziós értéke

Az EU típusjóváhagyási eljárásában mért CO₂-érték a

www.stihl.com/co2

a termékspecifikus műszaki adatokban meghatározottak szerint.

A mért CO₂-értéket egy reprezentatív motoron, szabványosított vizsgálóeljárás szerint, laborkörülmenyek között határozták meg, és nem jelent kifejezett vagy hallgatólagos teljesítménygaranciát egy adott motorra vonatkozóan.

A jelen használati utasításban leírt rendeltetés-szerű használat és karbantartás által a kipufogógáz-emissziókra vonatkozó hatályos követelmények teljesülnek. A motoron végzett módosítások esetén az üzemeltetési engedély érvényét veszti.

35 Alkatrészbeszerzés

Kérjük, az alkatrész megrendeléséhez a motoros fűrészt eladási megnevezését, a gép számát, és a vezetőlemez és a fűrészlánc számát az itt megjelölt sorokba írja be. Ezáltal az új vágóberendezés vásárlása egyszerűbb.

A vezetőlemez és a fűrészlánc könnyen elkopik. Az alkatrészek megrendeléskor elegendő, ha a motoros fűrészt eladási megnevezését, az alkatrész-számot és az alkatrész megnevezését jelöljük meg.

Eladási megnevezés

Gép száma

Vezetőlemez száma

Fűrészlánc száma

36 Javítási tanácsok

Ennek a berendezésnek a kezelője csakis azokat a karbantartási és javítási munkákat végezheti el, melyek ebben a használati utasításban leírtak. Az ezen túlmenő javításokat csakis a szakkereskedés végezheti.

A STIHL-cég azt ajánlja, hogy a karbantartási munkákat és a javításokat csakis a STIHL-szakkereskedéssel végeztessük el. A STIHL-szakkereskedések dolgozói rendszeres tovább-

képzésen vesznek részt, és ott a műszaki ismeretek is rendelkezésre állnak.

A javítások esetén csakis olyan alkatrészek beszerelése engedélyezett, melyeket a STIHL-cég ehhez a berendezéshez kifejezetten engedélyezett, vagy melyek technikai szempontból egyenértékűek. Kizárólag nagyon jó minőségű alkatrészeket alkalmazunk. Máskülönbent balesetek történhetnek, vagy a berendezés megsérülhet.

A STIHL-cég az eredeti STIHL alkatrészek használatát ajánlja.

Az eredeti STIHL alkatrészek a STIHL alkatrész-számról, a **STIHL**® írásmódról, és általában a STIHL **G**® alkatrészjelről (kisebb alkatrészekon ez a jel egymagában is állhat) felismerhetők.

37 Eltávolítása

A hulladékkezeléssel kapcsolatos információk a helyi hatóságoknál vagy STIHL márkaszervizben beszerezhetők.

A szakszerűtlen ártalmatlanítás károsíthatja az egészséget és megterhelheti a környezetet.

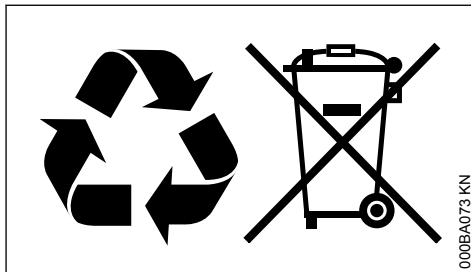

- ▶ A STIHL termékeket a csomagolással együtt vigye el újrahasznosítás céljából egy megfelelő gyűjtőhelyre a helyi előírásoknak megfelelően.
- ▶ Tilos a háztartási szemétkébe kidobni.

38 EK Megfelelőségi nyilatkozat

ANDREAS STIHL AG & Co. KG
Badstr. 115
D-71336 Waiblingen

Németország

teljes felelőssége tudatában nyilatkozik, hogy a

Kivitel:
Gyártó márkaneve:
Típus:

Motorfűrészt
STIHL
MS 261 C-M
MS 261 C-MVV

Sorozatszám: MS 261 C-BM
 MS 261 C-MQ
 Lökettérfogat: 1141
 50,2 cm³

megfelel a 2011/65/EU, 2006/42/EK, 2014/30/EU és 2000/14/EK irányelvek vonatkozó rendelkezéseinek, tervezése és kivitelezése pedig összhangban áll az alábbi szabványok gyártás időpontjában érvényes verzióival:
 EN ISO 11681-1, EN 55012, EN 61000-6-1

A mért és a garantált zajteljesítményszint meghatározása a 2000/14/EK irányelv V. függeléke szerint, az ISO 22868 szabványnak megfelelően történt.

Mért zajteljesítményszint

116 dB(A)

Garantált zajteljesítményszint

118 dB(A)

A termék EK minősítését végezte:

DPLF
 Deutsche Prüf- und Zertifizierungsstelle für Land- und Forsttechnik GbR (NB 0363)
 Spremberger Straße 1
 D-64823 Groß-Umstadt

Tanúsítási szám
 K-EG-2009/5306

A műszaki dokumentációt őrzi:

ANDREAS STIHL AG & Co. KG
 Produktzulassung

A gyártási év és a gép száma a berendezésen van feltüntetve.

Waiblingen, 2022. 08. 01.

ANDREAS STIHL AG & Co. KG
 nevében



Robert Olma, Vice President, Regulatory Affairs & Global Governmental Relations



39 A gyártó UK/CA megfelelőségi nyilatkozata

ANDREAS STIHL AG & Co. KG
 Badstr. 115

D-71336 Waiblingen

Njemačka

izjavljuje pod isključivo vlastitom odgovornošću da proizvod

Izvedba: Motorna pila
 Robna marka: STIHL
 Verzija: MS 261 C-M
 MS 261 C-MVW
 MS 261 C-BM
 MS 261 C-MQ

Serijska identifikacija: 1141
 Obujam motora: 50,2 cm³

megfelel az Egyesült Királyság szabályozása The Restriction of the Use of Certain Hazardous Substances in Electrical and Electronic Equipment Regulations 2012, Supply of Machinery (Safety) Regulations 2008 és Electromagnetic Compatibility Regulations 2016 vonatkozó rendelkezéseinek, és a következő szabványok gyártás napján érvényes verzióinak megfelelően lett kifejlesztve és gyártva:

EN ISO 11681-1, EN 55012, EN 61000-6-1

A mért és garantált hangteljesítményszint meghatározásához az Egyesült Királyság Noise Emission in the Environment by Equipment for use Outdoors Regulations 2001, Függelék 8 szabályozását követték az ISO 22868 szabvány alkalmazásával.

Izmjerena razina zvučne snage

116 dB(A)

Zajamčena razina zvučne snage

118 dB(A)

A típusvizsgálatot végezte:

Intertek Testing & Certification Ltd, Academy Place, 1 – 9 Brook Street, Brentwood Essex, CM14 5NQ, United Kingdom

Certifikációs br.
 UK-MCR-0011

Pohrana tehničke dokumentacije:

ANDREAS STIHL AG & Co. KG

Godina proizvodnje i serijski broj navedeni su na uređaju.

Waiblingen, 2022. 08. 01.

ANDREAS STIHL AG & Co. KG

u. z.



Robert Olma, Vice President, Regulatory Affairs
& Global Governmental Relations

UK
CA

40 Címek

www.stihl.com

www.stihl.com



0458-153-1121-C



0458-153-1121-C